

Englesko-hrvatski jezični dodiri

Topić, Antonia

Master's thesis / Diplomski rad

2023

Degree Grantor / Ustanova koja je dodijelila akademski / stručni stupanj: **University of Split, Faculty of Humanities and Social Sciences, University of Split / Sveučilište u Splitu, Filozofski fakultet**

Permanent link / Trajna poveznica: <https://um.nsk.hr/um:nbn:hr:172:718861>

Rights / Prava: [In copyright](#) / [Zaštićeno autorskim pravom.](#)

Download date / Datum preuzimanja: **2024-07-08**

Repository / Repozitorij:

[Repository of Faculty of humanities and social sciences](#)



UNIVERSITY OF SPLIT



**SVEUČILIŠTE U SPLITU
FILOZOFSKI FAKULTET**

DIPLOMSKI RAD

ENGLESKO-HRVATSKI JEZIČNI DODIRI

ANTONIA TOPIĆ

Split, 2023.

Učiteljski studij

Integrirani preddiplomski i diplomski učiteljski studij

ENGLESKO-HRVATSKI JEZIČNI DODIRI

Studentica:

Antonia Topić

Mentorica:

doc. dr. sc. Anđela Milinović Hrga

Split, srpanj 2023.

Sadržaj

1. Uvod.....	1
2. O jezičnomu posuđivanju	2
2.1. Razlozi jezičnoga posuđivanja	2
2.1.1. Posuđivanje iz unutarjezičnih razloga	2
2.1.2. Posuđivanje iz izvanjezičnih razloga	2
2.2. Vrste jezičnoga posuđivanja	3
2.2.1. Izravno posuđivanje	3
2.2.2. Neizravno (posredno) posuđivanje	3
2.2.3. Kružno posuđivanje	4
2.3. Podjela posuđenica.....	5
2.3.1. Posuđenice prema stupnju uklopljenosti u hrvatski jezični sustav	5
2.3.2. Posuđenice prema jeziku davaocu	7
2.3.3. Posebne skupine posuđenica.....	8
3. Englesko-hrvatski jezični dodiri	10
3.1. O hrvatskomu jeziku	10
3.2. O engleskomu jeziku.....	13
3.3. Povijest englesko-hrvatskih jezičnih dodira	15
3.4. Usporedba hrvatskih i engleskih jezičnih razina	16
3.4.1. Pravopisna razina	16
3.4.2. Glasoslovna razina	17
3.4.3. Oblikoslovna razina	19
4. Jezično čistunstvo	22
4.1. Zagovornici hrvatskoga jezičnoga čistunstva tijekom povijesti	22
5. Raščlamba anglizama u dječjem časopisu <i>Smib</i>	27
5.1. Zaključak raščlambe	34
6. Zaključak.....	37
Izvori.....	38
Literatura.....	39
Sažetak	41
Abstract.....	42

1. Uvod

Jezično posuđivanje rašireno je u svim svjetskim jezicima, potaknuto različitim razlozima bilo unutarjezičnim, kada domaći jezik pronalazi gotova rješenja u drugom jeziku te tako popunjava praznine u vlastitomu leksiku, ili izvanjezičnim razlozima, koji uključuju različite veze na svim životnim područjima ili pak dobrosusjedske odnose među jezičnim područjima. Hrvatski je jezik, poput mnogih drugih, posuđivao iz drugih jezika pod utjecajem različitih jezičnih i izvanjezičnih čimbenika. Nakon Drugoga svjetskoga rata, promjenom geopolitičkih odnosa te pojavom televizije i drugih suvremenih medija počeo je posuđivati iz engleskoga jezika. Upravo zbog toga ovaj će se rad najviše posvetiti anglizmima (riječima iz engleskoga jezika koje uključuju posuđenice te tuđice).

U radu se najprije opisuju vrste jezičnoga posuđivanja (izravno, neizravno te kružno) te podjela posuđenica s obzirom na različite kriterije.

Sljedeća poglavlja bave se englesko-hrvatskim jezičnim dodirima uključujući kratke prikaze povijesti obaju jezika te povijest njihovih jezičnih dodira. Nakon toga uspoređuju se hrvatske i engleske jezične razine (pravopisna, glasoslovna te oblikoslovna) uz objašnjenja razlika.

Četvrto poglavlje objašnjava pojam jezičnoga čistunstva, nastojanja da se jezik rastereti svih nepotrebnih tuđih riječi te da se one zamijene domaćim izrazima koji moraju poštovati sve jezične razine te biti usvojeni u jezik.

U posljednjemu poglavlju raščlanjuju se anglizmi u trima godištima dječjega časopisa *Smib*. Posebna će se pozornost usmjeriti na način pisanja anglizama (pišu li se izvorno ili fonetizirano), dosljednost takva postupanja te će se ponuditi bolji hrvatski izrazi ako je moguće.

2. O jezičnomu posuđivanju

Tijekom povijesti govornici su hrvatskoga jezika, poput govornika drugih jezika, bili u dodiru s ostalim jezicima. Posljedica toga jest jezično posuđivanje. Poznavajući hrvatsku prošlost, može se zaključiti kako su razjedinjena područja tako i narječja posuđivala iz različitih jezika: „štokavsko je posuđivalo iz latinskoga, njemačkoga, talijanskoga, mađarskoga i turskoga, kajkavsko iz latinskoga, njemačkoga i mađarskoga dok je čakavsko crpilo iz latinskoga i talijanskoga” (Frančić, Hudeček i Mihaljević, 2006., str. 208). Jezično je posuđivanje dug postupak uzimanja jezičnih jedinica jednoga jezika u drugi. Sve se te jedinice, bez obzira na to kojemu dijelu jezične djelatnosti (glasoslovlju, oblikoslovlju, skladnji itd.) pripadaju, nazivaju posuđenicama.

2.1. Razlozi jezičnoga posuđivanja

Posuđivanje jezičnih jedinica vidljivo je u svim jezicima, a razlozi jezičnoga posuđivanja najčešće se dijele u dvije skupine: unutarjezične te izvanjezične.

2.1.1. Posuđivanje iz unutarjezičnih razloga

Hrvatski jezik najčešće je posuđivao iz drugih jezika jer je u njima pronalazio gotova rješenja kojima je mogao popuniti praznine u svojem leksičkomu sustavu. Tako Samardžija navodi posuđenice poput „*evanđelja, kipa, mode, politike i škole*” (Samardžija, 1995., str. 45.) kojima ni jezikoslovci ni govornici nisu uspjeli pronaći dovoljno dobru zamjenu, a takve posuđenice govornici više ne smatraju „posuđenima” baš kao što to smatra Težak pišući: „Postavlja se pitanje: Gdje je granica među 'našicama' i 'nenašicama' ?”(1999., str. 102).

2.1.2. Posuđivanje iz izvanjezičnih razloga

Izvanjezični su razlozi čitljivi iz samoga naziva, u njih se ubrajaju brojne političke, kulturne, gospodarske, znanstveno-tehničke veze ili „dobrosusjedski” odnosi dvaju jezičnih područja. U prošlosti važnije su bile političke, gospodarske te kulturne spone među jezičnim područjima te se tako hrvatski jezik „bogatilo” germanizmima, talijanizmima, hungarizmima, latinizmima, a danas nas poplavljaju anglizmi koji se često zbog jezičnog snobizma rabe više nego hrvatski izrazi, što nam potvrđuju autorice Frančić, Hudeček i Mihaljević navodeći da se u hrvatskome sve češće susreće engleska riječ *stage* umjesto istoznačne hrvatske riječi *pozornica*.

2.2. Vrste jezičnoga posuđivanja

2.2.1. Izravno posuđivanje

O jezičnomu posuđivanju ne možemo govoriti bez glavnih sudionika, tj. veza govornika između dvaju jezika. Pritom se jezik iz kojega se posuđuje naziva jezikom davaocem, a jezik koji posuđuje naziva se jezikom primaocem. Ova se veza može shematski prikazati ovako:

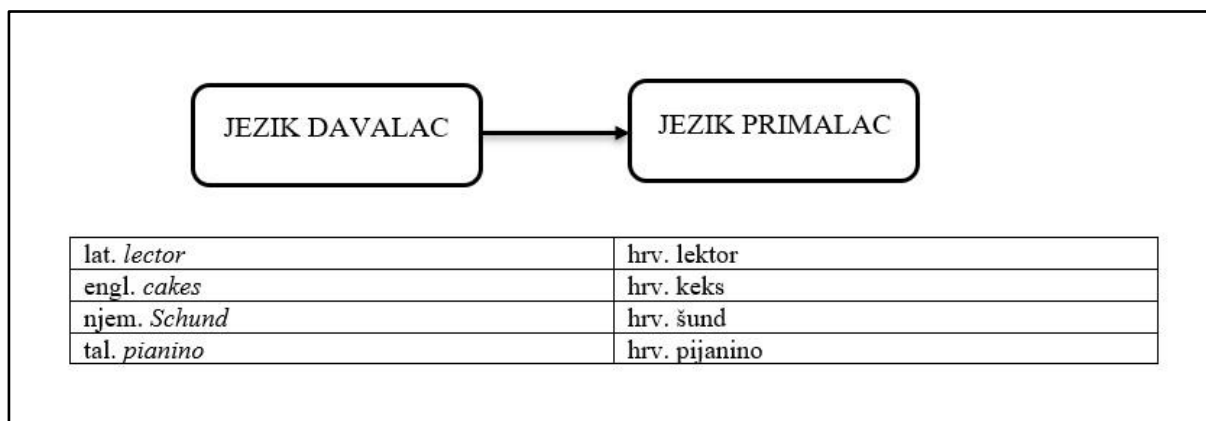

Slika 1. Izravno posuđivanje

2.2.2. Neizravno (posredno) posuđivanje

Kod neizravnoga posuđivanja između jezika davaoca i jezika primaoca postoji jezik posrednik:

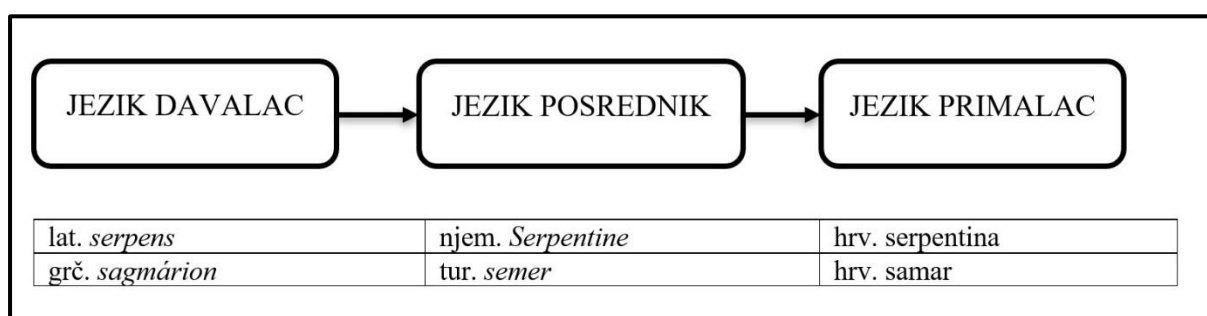

Slika 2. Neizravno posuđivanje

Preko jezika ili jezika posrednika hrvatski je jezik posudio brojne riječi iz jezika s kojima nikada nije bio ni u kakvom odnosu, bilo to izravnom ili neizravnom. „Tako npr. riječ *kečap* potječe iz kineskoga, odatle je preuzeta u malajski, pa u nizozemski, pa u engleski, odakle je došla u hrvatski.” (Frančić, Hudeček i Mihaljević, 2006., str. 208.) Prošlost se

Hrvatske očitovale u rascjepkanosti te pripadnosti različitim političkim tvorbama te su se kao posljedice javili različiti jezični dodiri. Latinski jezik bio je jedini zajednički posrednik svim trima hrvatskim narječjima, bio je jezik znanosti, književnosti i diplomacije sve do slavnoga nadnevka 23. listopada 1847. godine, kada je odlukom Hrvatskoga sabora zamijenjen hrvatskim. Jezike se posrednike ne smatra samo izvorom posuđenica, preko njih se hrvatska kultura bogatila te se u tome očituje njihova važnost.

2.2.3. Kružno posuđivanje

Kružno posuđivanje jest spoj izravnoga i neizravnoga posuđivanja. Događa se da jezik primalac posudi neki leksem iz jezika davaoca pa onda nakon nekog vremena jezik davalac natrag posudi isti leksem.

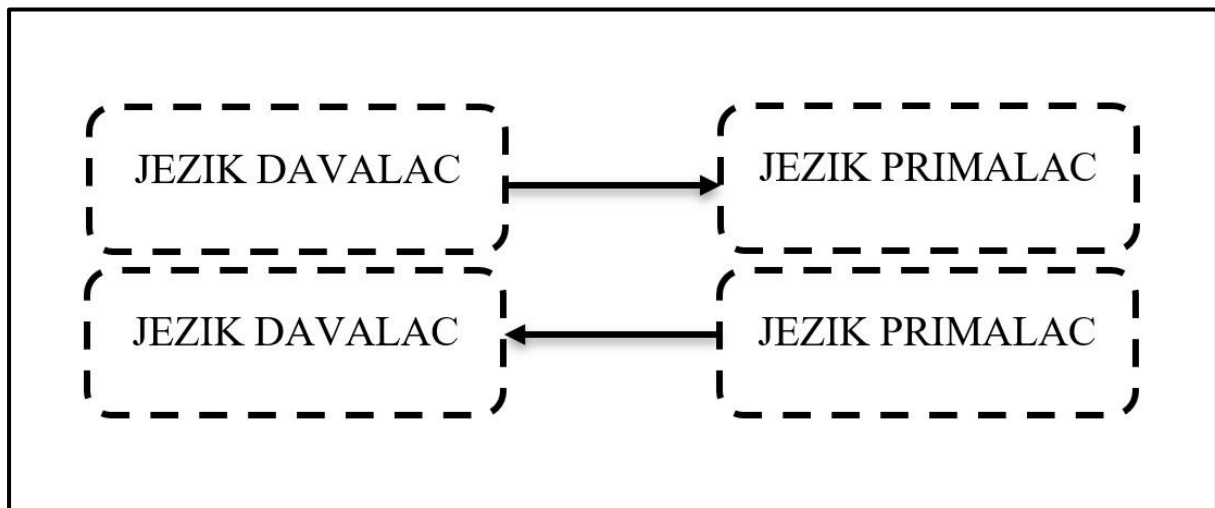

Slika 3. Kružno posuđivanje

Kružno je posuđivanje najčešće između onih jezika čiji dodiri traju dugo, a pritom su oba jezika u ulozi davaoca i jezika primaoca i to naizmjenično. Što se tiče hrvatskoga jezika, najčešći su primjeri kružnog posuđivanja iz hrvatsko-mađarskih jezičnih dodira, no ti leksemi u suvremeno doba najčešće ne pripadaju leksiku hrvatskoga standardnoga jezika, kao npr. „hrvatski dijalektalizam *ákov* ('stara mjera za tekućinu') i *àstal* preuzeti iz mađarskoga jezika (mađ. *akó* i *asztal*), a mađarske su riječi slavenske posuđenice (*okovъ* i *stolъ*)” (Samardžija, 1995., str. 48).

2.3. Podjela posuđenica

Posuđenice su općeusvojene riječi koje su prilagođene jeziku primaocu. Brojne posuđenice dijele određene značajke te se prema Frančić, Hudeček i Mihaljević (2006., str. 208.) razvrstavaju u skupine: po stupnju uklopljenosti u hrvatski jezični sustav, po jezicima iz kojih potječu te posebne skupine posuđenica.

2.3.1. Posuđenice prema stupnju uklopljenosti u hrvatski jezični sustav

Ova podjela obuhvaća tuđice, prilagođenice te usvojenice. Najjednostavnije rečeno, tuđicama nazivamo sve riječi koje su ušle u hrvatski jezik iz tuđih jezika. Nadalje, to su riječi koje se barem jednim svojim obilježjem ne uklapaju u hrvatski standardni jezik kao primjerice *ansambl* (od fr. *ensemble*). S druge strane, posuđenice su riječi koje su govornici usvojili te su prilagođene jeziku primatelju. U *Hrvatskom pravopisu* autora Babića, Finke i Mogaša iz 2011. godine tuđicama se smatraju riječi iz drugih jezika koje su nedovoljno jezično i pravopisno prilagođene hrvatskomu jeziku. Mnogi su primjeri ovakvih riječi u hrvatskom jeziku od kojih će se nabrojiti samo nekoliko: *brand* (hrv. zaštitni znak), *make up* (hrv. šminka), *party* (hrv. zabava).

Težak navodi četiri vrste tuđica: „1) koje smo već prihvatili i ne tražimo im zamjene (*cipela, film, miris, radio, telefon*, i dr.), 2) koje upotrebljavamo usporedo s našima, vodeći ipak računa o njihovim mogućim stilskim nabojima i jezičnoj navici ljudi s kojima komuniciramo, 3) koje upotrebljavamo usporedo s našima, ali ne jednako na svim našim geografskim prostorima (*skije – smučke, fudbal – nogomet*), 4) kojima onečišćujemo svoj jezik, pa bi ih valjalo smatrati ekološkim smećem (*gro, krucijalan, masakr, prezentan, šporet* i dr.) ili bar jezičnim supstandardom.” (1991., str. 175.).

U današnje vrijeme govornici hrvatskoga jezika najčešće rabe tuđice iz engleskoga jezika što zbog pomodarstva što zbog popularnosti spomenutoga jezika. Mnogi smatraju da je jezik „zabavniji” ako se upotrebljavaju strane riječi te da zbog toga zvuči „opuštenije”.

Kako u svakom jeziku postoje pravila za uporabu stranih riječi (tuđica), tako postoje i u hrvatskom jeziku. Prema *Hrvatskom pravopisu* Babića, Finke i Mogaša (2011.) opće imenice, pridjevi, prilozi i druge strane riječi pišu se prema izgovoru jezika iz kojeg potječu, ali pod uvjetom da se glasovi stranih jezika (kojih nema u hrvatskom jeziku) prilagode hrvatskomu.

Preuzimajući strane izgovore, dobiveni su dometci neuobičajeni u hrvatskom jeziku kao što su *artikl*, *binokl*, *fascikl* i sl. Što se tiče takvih tuđih riječi, najbolje je upotrijebiti dobre hrvatske zamjene poput *artikl* > *roba*, *članak*; *binokl* > *dvogled*; *fascikl* > *smotak*. Glazbeno nazivlje koje potječe iz drugih jezika trebalo bi pisati prema hrvatskom izgovoru, primjerice *džez* (engl. *jazz*), *mjuzikl* (engl. *musical*). Općenito gledajući, stvarna je situacija da se iz jezika ne mogu u cijelosti ukloniti strane riječi, ali bi se njegovi govornici trebali voditi ovim trima pravilima čiji je autor Stjepko Težak u knjizi *Hrvatski naš (ne)zaboravljeni* (1999): ne posezati za stranim riječima kad imamo odgovarajuću hrvatsku riječ, ne izmišljati hrvatsku zamjenu ako je strana riječ već općeprihvaćena u hrvatski jezični sustav te, posljednje pravilo, ako imamo domaću i stranu riječ koje supostoje u jeziku, u stilski neobilježenom tekstu dajemo prednost domaćoj riječi.

Prilagođenice jesu posuđenice koje su potpuno prilagođene hrvatskomu jeziku (naglasno, glasovno i sklonidbeno). Prema Samardžiji (1995.) razlikujemo četiri vrste prilagodaba posuđenica od kojih je najjednostavnija slovopisna i pravopisna koja obuhvaća transliteraciju posuđenica iz jezika koji se služe ćirilicom, dok se posuđenice koje dolaze iz jezika čiji se govornici služe latinicom, a razlikuju se od hrvatskog jezika transkribiraju. Sve glasoslovne razlike jezika davaoca i hrvatskoga jezika uklanjaju se glasovnom prilagodbom što se može jednostavnije reći – svakom stranom fonemu koji ne poznaje hrvatski glasovni sustav pronalazi se odgovarajuća hrvatska zamjena na osnovi izgovornih sličnosti kao npr. engl. *punch* > hrv. *punč*. Sljedeća prilagodba jest oblikoslovna odnosno morfološka kojom se posuđenice nastoje uklopiti u oblikoslovni sustav hrvatskoga standardnoga jezika kao u primjeru engleske riječi *stewardess* koja u hrvatskoj inačici dobiva dometak -a koji je u hrvatskom jeziku karakterističan za imenice ženskoga roda te imamo riječ *stjuardesa*. Od svih vrsta riječi najdosljednije se prilagođuju glagoli te sve glagolske posuđenice dobivaju infinitivni nastavak -ti. Posljednja, značenjska prilagodba posuđenica očituje se u tomu da se značenje posuđenice oblikuje prema potrebama hrvatskoga leksičkoga sustava te se razlikuju tri načina:

- a) značenje posuđenice jednako je u obama jezicima: engl. *pullover* – hrv. *pulover*,
- b) značenje posuđenice uže je u hrvatskom jeziku: engl. *blues* – hrv. „svjetovna pjesma američkih crnaca, smatra se najstarijim izvornim oblikom afroameričkoga glazbenog folkloru i temeljnim oblikom džez-glazbe” (Jojić, 2015., str. 95.);
- c) značenje posuđenice šire je u hrvatskom jeziku: engl. *nylon* – hrv. *najlon*, „1. skupina sintetičkih poliamidnih vlakana, čvrstih, otpornih i rastezljivih polimera koji ne upijaju

vodu i ne trunu, upotrebljavaju se najčešće u tekstilnoj industriji; 2. tunja od istoimenoga materijala [*loviti najlonom*]” (Jojić, 2015., str. 803.).

Usvojenice jesu posuđenice koje su prošle sve prilagodbe te ih govornici manje osjećaju stranima ili uopće ne primjećuju njihovo strano podrijetlo kao što su na primjer: *boja, car, čamac, kalež, kip, kralj, krumpir* itd. čiju etimologiju ne bilježe čak ni rječnici, što nam dokazuje visok stupanj njihove uklopljenosti u hrvatski jezik.

2.3.2. Posuđenice prema jeziku davaocu

Posuđenice podijeljene prema jeziku davaocu imaju svoje posebne nazive. Posuđenice iz latinskoga su latinizmi, iz grčkoga – grecizmi, iz njemačkoga – germanizmi, iz mađarskoga – hungarizmi, iz ruskoga – rusizmi, iz češkoga – bohemizmi, iz poljskoga – polonizmi, iz srpskoga – srbizmi, iz turskoga jezika – turcizmi, iz engleskoga – anglizmi (anglicizmi), iz romanskih jezika – romanizmi u koje spadaju: iz francuskoga – galicizmi, iz talijanskoga: talijanizmi, iz španjolskoga – hispanizmi, a iz portugalskoga i brazilskoga portugalskog su luzitanizmi (Samardžija, 1995., str. 49). Primjeri posuđenica prikazanih u tablici preuzeti su iz članka „O upotrebi tuđica u hrvatskom književnom jeziku” Božidara Finke (1973., str. 101.).

Tablica 1. Podjela posuđenica prema jeziku davaocu

POSUĐENICA	PRIMJER
latinizmi	<i>infarkt, informacija, kolega, kvota, satelit</i>
grecizmi	<i>anđeo, automat, telefon</i>
hungarizmi	<i>boršč, kazačok, sovjet, tajga</i>
germanizmi	<i>blic, paušal, šlagvort, šminka, šverc, valcer</i>
anglizmi	<i>bojler, džentlmen, džip, džungla, jahta, kauboj, klaun, najlon, piknik, sendvič, vikend</i>
bohemizmi	<i>časopis, stupanj</i>
rusizmi	<i>mamut, podlost</i>
srbizmi	<i>aerodrom, jačina</i>
turcizmi	<i>budža, ćevapčić, ćilim, džezva, šamar</i>
talijanizmi	<i>mafija, monsijor, porto franko, violončelo</i>
galicizmi	<i>akord, ambasada, anketa, ažuran, bulevar, detalj, ekran, esej, konjak, omlet, parket, pejzaž</i>
hispanizmi	<i>rumba, samba, silos, tilda, zebra</i>
luzitanizmi	<i>bajadera, banana, marmelada</i>

2.3.2.1. *Anglizam ili anglicizam*

Mnogi jezikoslovci dvojili su između naziva *anglizam* i *anglicizam* te se u brojnim stručnim i znanstvenim tekstovima mogu naći obje inačice, stoga se postavlja pitanje kojoj dati prednost. Milica Mihaljević (1993.) navodi da se nazivi *anglizam* i *anglicizam* ne rabe istovremeno u istom tekstu, već samo neki autori rabe *anglizam*, drugi *anglicizam*.

Naziv *anglicizam* uglavnom se rabio u starijoj literaturi kao na primjer u djelima Rudolfa Filipovića i Antice Menac. „Isti je naziv potvrđen i u *Hrvatsko ili srpsko-engleskom rječniku* M. Drvodelića, *Hrvatsko ili srpsko engleskom enciklopedijskom rječniku* Ž. Bujasa, *Enciklopedijskom rječniku lingvističkih naziva* R. Simeona, *Velikom rječniku stranih riječi* B. Klaića, u člancima Vesne Muhvić-Dimanovski i Goranke Antunović” (Mihaljević, 1993., str. 114.).

U *Velikom rječniku hrvatskoga standardnog jezika* piše da je anglizam „riječ ili druga prepoznatljiva jezična jedinica engleskoga podrijetla posuđena u koji drugi jezik i prilagođena njegovu jezičnom sustavu” (str. 29.). Naziv *anglizam* rabi se i u djelima Stjepka Težaka koja su navedena u literaturi.

Mihaljević (1993.) navodi da izvedenice sa sufiksom *-iz(a)m* imaju mnoga značenja (učenje, smjer, vladavinu, poredak, postupke i sl.) među kojima se mogu naći izrazi: *arhaizam*, *čakavizam*, *ekavizam*, *germanizam*, *ikavicam*, *turcizam*, no među tim riječima jedino *turcizam* označuje riječ preuzetu iz stranoga jezika.

Tvorbena porodica riječi *anglizam* izgleda ovako: „anglist, anglistica, anglistički, anglistika, anglizirati, itd.” (Jojić, 2015., str. 29.), dok bi riječi *anglicizam* trebala izgledati: *anglicist*, *anglicistkinja*, *anglicistika*, *anglicistički*. *Anglicizam* nalazimo u engleskomu i francuskomu jezičnom sustavu jer se u njega i uklapaju te bi ga hrvatski jezik prihvatio kako bi se bolje uklopio u europske jezike. *Anglizam* je u skladu s ostalim nazivima (germanizam, talijanizam, srbizam) te bi mu trebalo dati prednost u hrvatskomu jeziku što i jest slučaj u suvremeno doba.

2.3.3. **Posebne skupine posuđenica**

Ovom podjelom obuhvaćeni su internacionalizmi, egzotizmi te eponimi. Internacionalizmi su posuđenice koje u više jezika imaju isto osnovno značenje te u osnovi isti izraz. Internacionalizmi većinom korijene vuku iz klasičnih jezika (grčkoga i latinskoga) te se povećava njihov broj u svim jezicima što potiče internacionalizaciju jezika. Frančić i dr.

(2006.) navode da internacionalizme latinskoga i grčkoga podrijetla ne treba proganjati, ali ukoliko je moguće, utoliko valja rabiti domaće riječi.

Egzotizmi čine dio posuđenica koje označavaju različite posebnosti pojedinih naroda. Najčešći su egzotizmi koji označuju jedinstvena jela i pića (*boršč, giros, paelja; ginseng, metaksa, votka*), narodne nošnje, glazbala, pjesme i plesove (*kilt, pončo; balalajka, bendžo; fado, flamenko, mazurka*), posebne građevine (*graht, iglu, jurta, polder*) te iznimnosti biljnoga i životinjskoga svijeta (*ananas, avokado, ljama*). U egzotizme ubrajaju se također nazivi stranih novčanih jedinica te nazivi specifičnih pojava društvenoga, gospodarskoga i/ili političkoga područja nekoga naroda ili države (*kibuc, džihad, šerif*).

Eponimi jesu leksemi nastali tako da je neko ime (a često i prezime) postalo nazivom. Oni su najčešće nazivi otkrića ili izuma (*giljotina, sendvič*), umjetničkih, književnih i filozofskih razdoblja (*marinizam, petrarkizam*) ili kakve ljudske značajke ili postupka (*baraba, linč*).

Zajedničko ovim trima vrstama posuđenica jest da je njihovo strano podrijetlo vidljivo, bez obzira na prilagodbu normama hrvatskoga standardnoga jezika.

3. Englesko-hrvatski jezični dodiri

3.1. O hrvatskomu jeziku

Hrvatski jezik genetski pripada južnoslavenskim jezicima te spada u indoeuropsku jezičnu porodicu. Na početnim stranicama *Hrvatske gramatike* (Barić i dr., 2004., str. 10.-37.) daje se kratak prikaz povijesti hrvatskoga jezika te su iz nje izdvojene najvažnije povijesne crtice. Južnoslavenski jezici nastali su iz dvaju ogranaka južnoslavenskog prajezika – zapadnoga i istočnoga. Iz zapadnoga razvili su se slovenski i srednjojužnoslavenski, a iz istočnoga bugarski i makedonski jezik. Istočnojužnoslavenski danas je mrtav jezik starocrkvenoslavenski koji je bio jezik prve slavenske pismenosti i književnosti. Utemeljen na makedonskom dijalektu pod utjecajem svete braće Ćirila i Metoda u 9. stoljeću, postao je osnovom jezika slavenskoga bogoslužja i starocrkvenoslavenske književnosti te je time uzdignut na razinu književnog jezika. U sljedećim razdobljima u taj se književni jezik probijaju jezici naroda u kojih se slavensko bogoslužje zadržalo u upotrebi te tako nastaju ruska, bugarska, makedonska, srpska i hrvatska crkvenoslavenska redakcija. Spomenuta hrvatska crkvenoslavenska redakcija utjecala je na narodni jezik hrvatske latiničke pismenosti u prvim stoljećima njezina postojanja (14. – 16. st.). Današnji hrvatski jezik odlikuje se trima narječjima (čakavskim, kajkavskim i štokavskim), a najveće područje zauzima štokavsko narječje koje predstavlja osnovicu hrvatskom književnom jeziku uz pomoć čakavskoga i kajkavskoga.

Razvoj se hrvatskoga jezika može podijeliti u šest razdoblja a u ovom će se radu spomenuti samo neke od važnijih činjenica koje ih obilježuju. Valja spomenuti kako se već u prvome razdoblju (od početaka pismenosti do kraja 14. stoljeća) javlja težnja za jezičnim čistunstvom, a što je ostalo obilježjem hrvatskoga sve do danas. „Ta težnja za jezičnim čistunstvom ogleda se u oblikovanju književnojezičnog izraza samo na osnovi domaćih izražajnih sredstava, uz izbjegavanje stranih utjecaja” (Barić i dr., 2004., str. 14). Međutim, kao što je rečeno, dokumenti javne upotrebe, pa čak i djela vjerske tematike, od najranijih su vremena bila otvorena stranim (najčešće latinskim) utjecajima, ali to nije slučaj u pjesničkim tekstovima gdje latinskih utjecaja uopće nema ili su beznačajni.

Drugo je razdoblje obilježeno tiskanjem rječnika te je iz 15. i 16. st. poznato nekoliko rukopisnih višejezičnih rječnika namijenjenih razgovornoj svrsi te trgovačkim potrebama poput prvog tiskanog rječnika u kojemu se pojavljuju hrvatske riječi, talijansko-hrvatskoga rječnika s 328 hrvatskih riječi autora Petra Lupisa Valentiana. Na svršetku ovoga razdoblja, 1595. godine, Šibenčanin Faust Vrančić u Veneciji tiska prvi hrvatski rječnik – *Dictionarium*

quinque nobilissimarum Europae linguarum, Latinae, Italicae, Germanicae, Dalmaticae et Ungaricae u kojemu se ogleda najvažnija jezična težnja toga razdoblja – međudijalektno prožimanje.

Početak trećega razdoblja (17. st. i prva polovina 18. st.) obilježen je prvom hrvatskom slovnicom Bartola Kašića – *Institutionum linguae illyricae libri duo* čija je osnova bila čakavska, s ponešto štokavskih elemenata. Treće je razdoblje obilježeno turskim napadima i mletačkom upravom, no težnja svih hrvatskih krajeva i dijalekata da pripadaju jednomu jeziku ne prestaje te se sve češće izražava načelo o potrebi stvaranja jedinstvenoga književnoga jezika na temelju najraširenijega narodnoga govora – štokavštine.

Četvrtom je razdoblju glavno obilježje racionalističko prosvjetiteljsko djelovanje i poučno-pučki karakter književnoga rada. Brojnim je piscima ovoga doba bio cilj podići kulturnu razinu svih oblika narodnoga života te su im djela bila namijenjena neukom puku. Najčitanija su bila dva djela: *Razgovor ugodni naroda slovinskoga* Andrije Kačića Miošića te *Satir iliti divji čovik* Matije Antuna Relkovića. U ovom se razdoblju pojavljuju nove gramatike (*Svašta po malo iliti kratko složenje imena i riči u ilirski i njemački jezik* Blaža Tadijanovića, Relkovićeve *Nova slavonska i nimačka gramatika*, Lanosovićeve *Neue Einleitung zur slavonischen Sprache*, *Grammatica della lingua Illirica* Franje Marije Appendinija, *Nova ričoslovnica ilirsko-francezka* i *Nova ričoslovnica ilirička* Šime Starčevića) i rječnici Joakima Stullija (trodijelni rječnik – *Lexicon latino-italico-illyricum*, *Rječoslozje ilirsko-italijansko-latinsko* i *Vocabolario italiano-illirico-latino*) i Josipa Voltiggija (*Ričoslovník iliričkoga, italijanskoga, i nimačkoga jezika s jednom pridpostavljenom gramatikom ili pismenstvom*). Uz navedena jezikoslovna djela, latinski je u tom razdoblju još uvijek jezik znanosti i viših oblika kulturnoga života na cijelom hrvatskom području, a pored njega u Dalmaciji se i Istri sve više rabi talijanski, a u banskoj Hrvatskoj njemački i mađarski.

Peto razdoblje najpoznatije je po djelovanju iliraca čiji je začetnik bio Ljudevit Gaj. Hrvatska je u to doba bila pod mađarskom čizmom, a Gaj i njegovi istomišljenici odlučili su se suprotstaviti mađarizaciji rascjepkanoga hrvatskoga stanovništva za što im je bio potreban jedinstven književni jezik i pravopis koji bi utro put narodnom preporodu. Godine 1830. izlazi Gajeva *Kratka osnova horvatsko-slavenskoga pravopisanja* koja predstavlja prvo jezikoslovno djelo u doba hrvatskoga narodnoga preporoda, u njoj Gaj iznosi svoj prijedlog ilirske grafije uvodeći dijakritičke znakove. Ilirci su u književnom jeziku nastojali sačuvati svekolike domete dotadašnjega hrvatskoga književnojezičnoga razvoja, prvenstveno njegovu višedijalektnu tradiciju, koja je trebala pomoći jezičnom, a time i kulturnom sjedinjavanju (Barić i dr., 2004., str. 27). Ovo je razdoblje poznato i po djelovanjima filoloških škola čija je najveća želja bila

zajednički književni jezik. Nasljednici iliraca tako su se ujedinili u zagrebačku slovničarsku školu čiji je žestok protivnik bio Vuk Stefanović Karadžić koji je zagovarao romantičarsko načelo „jedan narod – jedan jezik” te je štokavske Hrvate smatrao Srbima i zahtijevao da i oni trebaju uvesti istočnohercegovačku ijekavsku novoštokavštinu kao svoj književni jezik. Karadžićeve pristalice nazvani su hrvatskim vukovcima. Zagrebačka je filološka škola izazvala trzavice i među samim Hrvatima, zato se oko „Zore dalmatinske” i Ante Kuzmanića okupila zadarska filološka škola koja se zalagala za dalmatinsku novoštokavsku ikavicu, dok je u Rijeci s predvodnikom Franom Kurelcem djelovala riječka filološka škola koja je zagovarala veću arhaizaciju jezika. U ilirsko i poilirsko doba došlo je do znatnog napretka u hrvatskoj leksikografiji i znanstvenoj i stručnoj terminologiji gdje je neizostavno spomenuti Slovaka Bogoslava Šuleka – koji se smatra utemeljiteljem hrvatske stručne i znanstvene terminologije. On je bio i veliki jezični čistunac te je stvarao kovanice i izvedenice ili je unosio riječi iz ostalih slavenskih jezika da bi zadovoljio potrebe suvremenoga života. Njegova je zasluga golema leksička popuna hrvatskoga jezika, a brojni su njegovi prinosi ostali sastavnim dijelom hrvatskoga leksika.

Posljednje, šesto razdoblje hrvatskoga književnoga jezika obuhvaća kraj 19. st. i 20. st. Razdoblje je obilježeno borbom za hrvatski jezik te stabilizacijom hrvatskoga jezičnoga standarda. Na početku razdoblja izdaje se tzv. *Akademijin rječnik* čiji je prvi urednik bio Đuro Daničić (najbliži Karadžićev suradnik i istomišljenik), važno je istaknuti da kao izvor spomenutoga rječnika nije upotrijebljena hrvatska kajkavska književnost (spomenuti rječnik dobrim dijelom ignorira cjelokupan kajkavski sloj) i književnost 19. stoljeća te je izdavanje rječnika izazvalo nezadovoljstvo mnogih suvremenika. Početkom 20. stoljeća javlja se borba za jezičnu kulturu koja se naslanja na višestoljetno hrvatsko jezično čistunstvo. Javljanje se jezični savjetnici Vatroslava Rožića *Barbarizmi u hrvatskom jeziku* i *Branič jezika hrvatskoga* Nikole Andrića, te Maretićev *Jezični savjetnik*. Navedeni jezični savjetnici zastupaju kruti novoštokavski purizam, ne podržavaju dijalektizme iz ostalih hrvatskih narječja te se bore protiv tuđica i posuđenica (pogotovo germanizama). Važno je spomenuti i tzv. *Novosadski dogovor* iz 1954. koji je sazvan u organizaciji Matice srpske radi donošenja zaključaka o potrebi jedinstvenoga pravopisa i ujednačivanja hrvatskoga i srpskoga nazivlja, gdje su, bojeći se političkih posljedica, hrvatski jezikoslovci i pisci potpisali zaključke koji nisu bili u skladu s hrvatskim interesima. Zaključci su sljedeći: narodni jezik Srba, Hrvata i Crnogoraca jedan je jezik s dvama izgovorima ijekavskim i ekavskim, naziv jezika mora biti istaknut obama njegovim sastavnim dijelovima, latinica i ćirilica te ijekavski i ekavski izgovori su ravnopravni, nužna je izrada suvremenog srpskohrvatskoga rječnika, potrebno je izraditi nazivlje za sva

područja života, teži se zajedničkom pravopisu itd. (Novosadski dogovor, 2023.) . Kao izravna posljedica toga dogovora godine 1960. u izdanju Matice hrvatske i Matice srpske izlazi zajednički *Pravopis hrvatskosrpskoga književnog jezika s pravopisnim rječnikom*, a 1967. izlaze prva dva sveska *Rječnika hrvatskosrpskoga književnog jezika* koji nije dovršen jer se uvidjelo da se hrvatske i srpske terminologije uvelike razlikuju jer su jezici bili pod različitim utjecajima tijekom povijesti. Upravo je spomenuti rječnik bio prekretnica, a posljedica te prekretnice bila je *Deklaracija o položaju i nazivu hrvatskoga književnoga jezika* iz 1967. koju je potpisala većina hrvatskih kulturnih i znanstvenih ustanova. Matica se hrvatska odriče *Novosadskoga dogovora* te organizira izradu novoga pravopisa – 1971. izlazi *Hrvatski pravopis* Stjepana Babića, Božidara Finke i Milana Moguša, koji je bio politički zabranjen, ali se pojavio u fototipskom izdanju u Londonu te se popularno naziva *londonac*. Devedesetih godina 20. stoljeća Republika Hrvatska kreće putovima samostalnosti i neovisnosti, postaje međunarodno priznata država, a time jača i jezikoslovna djelatnost. Godine 1990. tiskano je Babić-Finka-Moguševo izdanje *Hrvatskoga pravopisa*, 1991. Anićev *Rječnik hrvatskoga jezika* te još brojna djela hrvatskih jezikoslovaca.

3.2. O engleskomu jeziku

Engleski jezik pripada zapadnogermanskim jezicima te je dio indoeuropske jezične zajednice blisko povezan s frizijskim, njemačkim i nizozemskim jezikom. Engleski je jezik „rođen” u Engleskoj i dominantan je jezik Sjedinjenih Američkih Država, Ujedinjenog Kraljevstva, Kanade, Australije, Irske, Novoga Zelanda i brojnih otočnih država Karipskoga mora i Tihoga oceana. Službeni je jezik Indije, Filipina, Singapura i mnogih zemalja podsaharske Afrike. Prvi je izbor stranog jezika u većini drugih zemalja svijeta što mu je priskrbilo poziciju *lingua franca*. Dotaknut ćemo se kratke povijesti engleskoga jezika čije su činjenice preuzete s mrežne stranice *Britannica*.

Zahvaljujući germanskim osvajačima koji su došli na Britansko otočje s današnjega sjeverozapada Njemačke i Nizozemske, započelo je stvaranje engleskoga jezika. Isprva je jezik bio sastavljen od niza dijalekata među kojima se isticao zapadnosaksonski. U staroengleskom, pridjevi, imenice, zamjenice i glagoli bili su potpuno sklonjivi. Sklonidba imenica obuhvaćala je četiri padeža (nominativ, genitiv, dativ i akuzativ), u jednini i množini. Glagoli su imali samo dva vremena (sadašnjost-budućnost i prošlost), tri glagolska načina (indikativ, konjunktiv te imperativ), dva broja (jednina i množina) te tri glagolske osobe. Nakon dolaska Normana 1066.

godine četiri staroengleska narječja stavljena su na jednaku razinu. Zapadnosaksonski izgubio je svoju nadmoć, a središte kulture preselilo se u London. Još jedan rezultat normanskih osvajanja bila je promjena engleskog otočnog pisma irskoga podrijetla na karolinško pismo. Zaključuje se da su posuđenice u prvom stoljeću nakon osvajanja uglavnom dolazile iz Normandije i Pikardije. Kao rezultat toga, suvremeni engleski jezik preuzeo je oblike *canal*, *catch*, *real*, *reward*, *wage*, *warden* i *warrant* od normanskog francuskog. U međuvremenu, latinski jezik nitko nije mogao skinuti s trona te je ostao netaknut kao jezik učenja.

Mnogi znanstvenici smatraju da je ranosrednjovjekovno razdoblje engleskoga jezika počelo oko 1500. i završilo povratkom monarhije 1660. Tri izvanredna razvoja 15. stoljeća bila su uspon tzv. londonskog engleskog, izum tiska te širenje renesansnih učenja. Renesansa koja se pojavila u Italiji, proširila se na Francusku i Englesku. Strani učenjaci poput Williama Grocyna i Thomasa Linacre počeli su se baviti proučavanjem grčkoga jezika. Nazivi sedam slobodnih umjetnosti (*trivium* i *quadrivium*) bili su grčki – gramatika, logika i retorika; aritmetika, geometrija, astronomija i glazba, no u engleski su jezik došli preko francuskoga. Pobornici renesansnih misli zauzeli su liberalan stav prema jeziku, posuđivali su latinske riječi preko francuskoga, ili izravno iz latinskoga, grčke riječi preko latinskoga ili izravno. Latinski jezik više nije bio ograničen samo na crkvu već je na neko vrijeme cijeli latinski leksikon postao potencijalno engleski (Potter i Crystal, 2023.).

Nakon osvita 16. stoljeća engleska se književnost okretala k modernosti. Godine 1525. Lord Berners dovršio je svoj prijevod *Kronike* Jeana Froissarta, a William Tyndale preveo je *Novi zavjet*. Zlatno doba Tudora (1525. – 1611.) obilježilo je djelovanje Williama Shakespearea koji ne samo da je obilježio književnost već je i obogatio engleski leksik.

S obnovom monarhije 1660. godine engleski pisci okrenuli su se Francuskoj. John Dryden divio se *Academie Francaise* i uvelike je osuđivao što Englezi nemaju „ni toliko podnošljiv rječnik ili gramatiku; tako da je naš jezik na neki način barbarski” u usporedbi s francuskim. Do 1714. vladala je borba da se osnuje Odbor za poboljšanje engleskoga jezika po uzoru na francusku akademiju, no ideja nije zaživjela. S Drydenom i Jonathanom Swiftom engleski je jezik dosegao punu zrelost. Njihov neuspjeh da osnuju akademiju djelomično su uravnotežili Samuel Johnson u svom *Rječniku* objavljenom 1755. i Robert Lowth u svojoj *Gramatici* iz 1761. Kako je vrijeme odmicalo, gramatičari su postajali sve brojniji i agresivniji. Sastavili su priručnike koji nisu samo opisivali što ljudi govore (deskriptivni) i što bi trebali govoriti (preskriptivni) već su navodili što ljudi ne bi smjeli govoriti (proskriptivni). *Gramatika engleskoga jezika* Lindleya Murraya izašla je 1795. godine te je doživjela brojna izdanja.

Godine 1857. Richard Chenevix Trench, održao je predavanje Filološkom društvu na temu „O nekim nedostacima u našim engleskim rječnicima”. Njegovi prijedlozi za novi rječnik primijenjeni su 1859. Frederick James Furnivall 1864. utemeljuje *Early English Text Society* s ciljem da sva ranija literatura postane dostupna povijesnim leksikografima. Furnivalla nasljeđuje James Murray koji 1884. objavljuje prvi svezak *A New English Dictionary on Historical Principles*. Revidirano izdanje ovog rječnika, poznatije kao *The Oxford English Dictionary*, objavljeno je 1933., a drugo izdanje 1989. godine (Potter i Crystal, 2023.). Od trećega izdanja taj je rječnik dostupan isključivo u mrežnom obliku i neprestano se dopunjuje.

„Danas je engleski službeni, nacionalni ili dominantni jezik u čak šezdeset od ukupno dvjestotinjak zemalja svijeta; njegovu globalnu ulogu ne ugrožava niti jedan drugi svjetski jezik, a njegov utjecaj na druge jezike sve je jači.” (Matasović, 2011., str. 254.)

3.3. Povijest englesko-hrvatskih jezičnih dodira

„Najraniji dosad poznati dodiri između hrvatskoga i engleskoga zabilježeni su potkraj 16. i početkom 17. stoljeća. Prvi hrvatski leksemi uvršteni u engleske rječnike zabilježeni su u primjerima na izmaku 16. i početkom 17. stoljeća (*ban* 1600., *hanjar* 1621.)” (Milinović Hrga i Ninčević, 2023.). Glavnina je anglizama preuzeta u 19. i u prvoj polovici 20. stoljeća., a preuzimanje postaje intenzivnije nakon II. svjetskoga rata te vrhunac doseže u novije doba. Začetnik sustavnog proučavanja anglizama u hrvatskome jeziku jest Rudolf Filipović, istaknuti član prvog naraštaja anglista na Filozofskom fakultetu u Zagrebu (Sočanac i dr., 2005., str. 179). Starije su posuđenice iz engleskoga jezika obrađene u djelima spomenutoga autora, a anglizmi koji su ušli u posljednjim desetljećima nisu toliko istraženi. Spomenuto je kako se jezično posuđivanje događalo iz izvanjezičnih razloga najčešće za stranih vlasti, diktatura i sl., no engleski je jezik u hrvatski ušao preko raznih kanala koje je teško pratiti. Svi će se složiti kako je engleski jezik preuzeo nadmoć u računalnoj tehnologiji, medicini, medijima, svakodnevnom razgovoru (posebno kod mladih ljudi gradskih sredina) te se može smatrati jezikom koji je predstavljao latinski u prošlosti. Stjepko Težak navodi da uporaba engleskih izraza nije svojstvena samo mlađim ljudima koji su zapljusnuti utjecajnim čimbenicima, primjerice filmovima. „U novije vrijeme čak se ni naslovi ne prevode pa vi razmišljajte ili po eventualnim fotografijama odlučujte biste li pogledali reklamirani film: *The Blue Room, Funky Business, No Logo. Popcorn*” (Težak, 2004., str. 35.).

Porastu broja engleskih riječi u hrvatskom jeziku može pripomoći i prisutnost engleskog jezika od djetinjstva pa sve do odrasle dobi (što kod kuće, a što u školama stranih jezika, vrtićima i ostalim odgojno-obrazovnim ustanovama), što prije Drugoga svjetskoga rata nije bio slučaj jer su strani jezici bili važni samo kod pomorstva i trgovine te nije postojala tradicija učenja engleskoga jezika.

3.4. Usporedba hrvatskih i engleskih jezičnih razina

Jezik se može odrediti kao sustav od niza simbola s pripadajućim značenjima i pravilima kojima povezujemo simbole. Ferdinand de Saussure opisao ga je sustavom znakova koji odgovaraju različitim mislima (2000, str. 56). Kada se opisuje jezik, gotovo svakomu padne na pamet – riječ. No, postoje cjeline veće i manje od riječi odnosno jezične razine (sastavnice) koje opisuju istoimene jezikoslovne discipline sabrane u slovnice koje će biti opisane u sljedećim redcima.

Glasoslovlje (fonetika) jest jezikoslovna disciplina koja proučava glasove općenito. „Riječ *fonetika* stvorena je prema grčkoj riječi *phoné* koja znači *glas*.” (Silić i Pranjković, 2007., str. 15). „Fonologija (grč. *phoné* = glas, *logos* = riječ, govor) znanstvena je disciplina koja proučava kako jezik iskorištava glasovni materijal radi priopćavanja (komunikacije) odabirući i klasificirajući građu koju je skupila fonetika.” (Barić i dr., 2004., str. 39)

Oblikoslovlje (morfologija) proučava riječi, njihove vrste i oblike. Skladnja (sintaksa) dio je slovnice kojim se proučavaju odnosi među riječima, među spojevima riječi, među surečenicama te odnosi među rečenicama. „Sintaksa, morfologija i fonologija smatraju se temeljnim jezičnim disciplinama jer opisuju načine povezivanja jezičnih simbola” (Hržica i Peretić, 2015, str. 11.), a u ovom će se radu uspoređivati hrvatski i engleski jezik na pravopisnoj, glasoslovnoj i oblikoslovnoj razini.

3.4.1. Pravopisna razina

Engleski i hrvatski jezik prvenstveno se razlikuju po grafemima, pri tome se engleska abeceda sastoji od sljedećih grafema: a, b, c, d, e, f, g, h, i, j, k, l, m, n, o, p, q, r, s, t, u, v, w, x, y i z, a hrvatska se abeceda sastoji od trideset slova uključujući i tri dvoslova: a, b, c, č, ć, d,

dž, đ, e, f, g, h, i, j, k, l, lj, m, n, nj, o, p, r, s, š, t, u, v, z, ž. Filipović i Menac (2005.) navode kako se formiranje osnovnog oblika anglizama na pravopisnoj razini određuje na temelju četiriju načela, i to:

1. *prema izgovoru modela*; pravopis anglizama oblikuje se tako da se engleski fonemi predstavljaju hrvatskom jeziku kao u primjerima:

engl. *design* hrv. dizajn; engl. *byte* hrv. bajt; engl. *fair* hrv. fer;

2. *prema pravopisu modela*; način na koji se engleski grafemi zamjenjuju hrvatskim grafemima:

engl. *pudding* hrv. puding; engl. *rugby* hrv. ragbi; engl. *strike* hrv. štrajk;

3. *prema kombinaciji izgovora i pravopisa modela*; pravopis anglizama oblikuje se tako da se jedan dio prilagodi prema izgovoru, a drugi prema pravopisu:

engl. *barman* hrv. barmen; engl. *interview* hrv. intervju; engl. *leader* hrv. lider;

4. *oblikovanje engleskog modela pod utjecajem jezika posrednika*; engleski je jezik posuđivao iz drugih europskih jezika (poput njemačkoga) te se određena riječ oblikovala prema jeziku posredniku:

njem. *der Bluff* engl. *bluff* hrv. blef.

3.4.2. Glasoslovna razina

Hrvatski i engleski jezik razlikuju se u broju fonema (hrvatski jezik broji 32, a engleski ima 44 fonema). Što se tiče samoglasničkoga sustava, hrvatski se samoglasnici po mjestu tvorbe dijele: prema vodoravnom položaju jezika u odnosu prema tvrdom nepcu, prema stupnju uzdignutosti jezika prema nepcu te prema položaju usana (Barić i dr., 2004., str. 49):

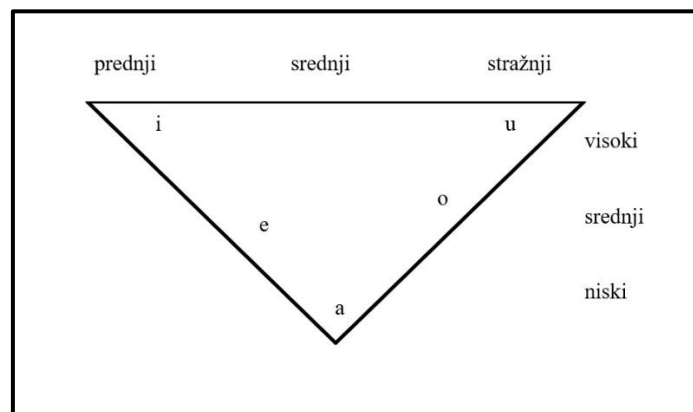

Slika 4. Podjela samoglasnika u hrvatskomu jeziku

„S dvanaest samoglasnika monoftonga (/i:/, /ɪ/, /e/, /æ/, /a:/, /ɔ/, /ɒ:/, /ʊ/, /u:/, /ʌ/, /ɜ:/ i /ə/) i osam diftonga (/eɪ/, /aɪ/, /ɔɪ/, /aʊ/, /eʊ/, /ɪe/, /εə/, i /uə/) engleski jezik raspolaže znatno većim brojem vokala nego hrvatski” (Sočanac i dr., 2005., str. 184).

U hrvatskome jeziku suglasnici se dijele prema načinu i prema mjestu tvorbe te prema zvučnosti.

Tablica 2. Podjela suglasnika u hrvatskomu jeziku

Po tvorbenome mjestu										
dvousnenici	zubnousnenici	zubnici	desnici	nepčanici	jedrenici					
b, m, p	f, v	c, z, s, d, t, n	l, r	č, ć, dž, đ, j, lj, nj, š, ž	k, g, h					
Po tvorbenom načinu										
praskavci			slivenici		tjesnačnici					
p, b, d, t, g, k			c, č, ć, dž, đ		s, š, z, ž, f, h					
Po zvučnosti										
zvučni	b	d	g	z	ž	dž	đ	-	-	-
bezvučni	p	t	k	s	š	č	ć	c	h	f

Prema Filipoviću i Menac (2005.) engleski se suglasnici dijele prema mjestu artikulacije, prema načinu artikulacije i prema zvučnosti:

Tablica 3. Podjela suglasnika u engleskomu jeziku

Po mjestu artikulacije																		
dvousnenici	zubnousnenici	zubnici	alveolari	postalveolari	palatoalveolari	zadnjonepčanici	grkljanici											
/p/, /b/, /m/	/f/, /v/	/θ/, /ð/	/t/, /d/, /n/, /l/, /s/, /z/, /ts/, /dz/	/r/, /tr/, /dr/	/ʃ/, /ʒ/, /tʃ/, /dʒ/	/k/, /g/, /ŋ/	/h/											
Po načinu artikulacije																		
zatvorni	nosni	bočni	frikativi	sliveni	poluvokali													
/p/, /b/, /t/, /d/, /k/, /g/	/m/, /n/, /ŋ/	/l/	/f/, /v/, /θ/, /ð/, /s/, /z/, /ʃ/ /ʒ/, /r/, /h/	/tʃ/, /dʒ/, /ts/, /dz/, /tr/	/j/, /w/													
Po zvučnosti																		
zvučni	/b/	/d/	/g/	/m/	/n/	/ŋ/	/l/	/-/	/v/	/ð/	/z/	/ʒ/	/dz/	/dr/	/dʒ/	/w/	/j/	/r/
bezvučni	/p/	/t/	/k/	/-/	/-/	/-/	/-/	/h/	/f/	/θ/	/s/	/ʃ/	/ts/	/ts/	/tʃ/	/-/	/-/	/-/

Kao što usporedbe tablica pokazuju, neki hrvatski suglasnici potpuno ili gotovo potpuno odgovaraju engleskim suglasnicima poput: /p/, /b/, /m/, /f/, /l/, /š/, /ž/, /č/, /dž/, /j/, /k/ i /g/. „U slične ubrajamo: /v/, /t/, /d/, /s/, /z/, /c/, /n/, /r/, /h/. Fonemi koji nemaju svojih ekvivalenata u hrvatskom su: /ŋ/, /θ/, /ð/ i /w/” (Sočanac i dr., 2005., str. 186.).

Proces jezičnog posuđivanja započinje prijelazom riječi ili više njih iz jezika davaoca u jezik primalac. Ta se riječ mora podvrgnuti prilagodbi kako bi se sjedinila u jeziku primaocu. „Supstitucija na fonološkoj razini, koja predstavlja zamjenu fonoloških elemenata jezika davatelja elementima jezika primatelja, nazvali smo *transfonemizacijom*” (Filipović i Menac, 2005., str. 27.). Pri tome navedeni autori razlikuju tri tipa transfonemizacije:

1. Nultu ili potpuno transfonemizaciju – kada fonemi engleskoga jezika u potpunosti odgovaraju fonemima hrvatskoga jezika (npr. engl. *clone*, hrv. klon).
2. Djelomičnu ili kompromisnu transfonemizaciju – kada se engleski fonem zamijeni hrvatskim fonemom čiji opis djelomično odgovara engleskom fonemu (npr. engl. *slang*, hrv. sleng).
3. Slobodnu transfonemizaciju – ovomu se postupku priklanjaju fonemi engleskog jezika koji nemaju parnjak u hrvatskom jeziku (npr. engl. *pyjamas*, hrv. pidžama).

3.4.3. Oblikoslovna razina

Morfološki se sustavi hrvatskoga i engleskoga jezika bitno razlikuju. Morfološki sustav hrvatskoga jezika razlikuje brojne gramatičke kategorije: kategorije riječi (imenice, zamjenice, pridjeve, brojeve, glagole, priloge, prijedloge, usklrike i čestice), kategorije broja (jednina i množina), kategoriju padeža (nominativ, genitiv, dativ, akuzativ, vokativ, lokativ i instrumental), kategoriju roda (muški, ženski i srednji), kategoriju vida (svršeni, nesvršeni te dvovidni), kategoriju osobe (prva, druga i treća osoba jednine ili množine), kategoriju vremena (prošlost, sadašnjost, budućnost), kategoriju načina (izjava, zapovijed, mogućnost i želja), kategoriju članova rečenice (subjekt, objekt, predikat, priložne oznake) te kategoriju rečenice (jednostavne, složene, nezavisnosložene te zavisnosložene rečenice) (Silić i Pranjković, 2007.).

S druge strane, engleski jezik poznaje „četiri glavne vrste riječi: imenice, glagoli, pridjevi i prilozi ulaze u kategoriju osnovnog oblika po formuli *slobodni morfem + nulti vezani morfem*” (Sočanac i dr., 2005., str. 192.), dok hrvatski ima dočetke za pojedine nabrojene gramatičke kategorije. Engleski jezik ne poznaje gramatički rod, već je rod u engleskom jeziku prirodan. Engleski glagoli nemaju glagolski vid kao hrvatski te se ne dijele na takav način te na koncu pridjevi u engleskom jeziku ne mijenjaju oblik po gramatičkom broju već je jednak oblik za jedninu i množinu. Na oblikoslovnoj razini engleske se riječi prilagođuju hrvatskom jeziku transmorfemizacijom koja se dijeli ovako:

1. Nulta ili potpuna transmorfemizacija – engleske riječi, prethodno prilagođene fonološki, u hrvatski se jezik preuzimaju kao slobodni morfemi bez nultoga morfema (npr. engl. *bridge*, hrv. bridž).
2. Kompromisna ili djelomična transmorfemizacija – „adaptacija se provodi po formuli: *slobodni morfem + engleski vezani morfem*” (Filipović i Menac, 2005., str. 36.) kao u primjerima: engl. *outsider*, hrv. autsajder.
3. Potpuna transmorfemizacija – „Morfološka adaptacija engleskoga vezanog morfema, koji se ne uklapa u morfološke sustave hrvatskoga i ruskog jezika, sastoji se u tome da se on zamijeni vezanim morfemom – sufiksom – iste funkcije i značenja iz inventara hrvatskoga i ruskog jezika. (...) Ta se adaptacija provodi po formuli: *slobodni morfem + hrvatski / ruski vezani morfem*” (Filipović i Menac, 2005., str. 37.).

3.4.3.1. Prilagodba imenica

Najbrojniji anglicizmi u hrvatskomu jeziku jesu imenice čije je možda glavno obilježje završetak na suglasnik. Prema Filipoviću i Menac (2005.), mnoge takve imenice u hrvatskomu jeziku poslužile su kao uzorak za tvorbu anglicizama muškoga roda. Neke su nastale nultom transmorfemizacijom kao što su engl. *clown*, hrv. klaun, neke kompromisnom transmorfemizacijom engl. *rapper*, hrv. reper, te slobodnom transmorfemizacijom engl. *consulting*, hrv. konzalting. Imenice ženskoga roda nastale nultom transmorfemizacijom jesu engl. *camera*, hrv. kamera; kompromisnom transmorfemizacijom engl. *stewardess*, hrv. stjuardesa. Kod imenica srednjega roda (na -o i -e) karakteristična je potpuna transmorfemizacija poput engl. *coding*, hrv. kodiranje.

3.4.3.2. Prilagodba glagola

Što se tiče glagola posuđenih iz engleskoga jezika, njihov izraz postaje korijenom buduće glagolske osnove te dobivaju hrvatski dometak i infinitivni nastavak (-ti ili -ći) od kojih je češći -ti u tvorbi anglicizama poput engl. *to box*, hrv. boksati. „Najčešći sufiksi za tvorbu hrvatskih glagolskih anglicizama jesu: -a, -ira, -izira, -ova-.” (Filipović i Menac, 2005., str. 42.) kao u primjerima: engl. *to dribble*, hrv. driblati; engl. *to boycott* hrv. bojkotirati; engl. *to standard*, hrv. standardizirati; engl. *to lynch* hrv. linčovati. „Od glagolskih prefiksa upotrebljavaju se najviše iz- (*is-*), na-, po-, pre-, pro-, za- i posuđeni de-.” (Filipović i Menac, 2005., str. 43.)

3.4.3.3. Prilagodba pridjeva

Pridjeva prilagođenih nultom transmorfemizacijom jako je malo u hrvatskomu jeziku (npr. engl. *khaki*, hrv. *kaki*), a pridjeva koji su prilagođeni kompromisnom transmorfemizacijom nema. Potpuna transmorfemizacija pridjeva provodi se tako da se na prilagođeni fonološki dio pridjeva iz engleskoga jezika nadoda hrvatski pridjevni dometak te zatim nastavci za rod broj i padež. „Hrvatski sufiksi za tvorbu pridjevskih anglicizama jesu -*sk-*, -*n-*, -*ov-/ev-* i njihove kombinacije.” (Filipović i Menac, 2005., str. 44.) Evo primjera: engl. *detective*, hrv. *detektivski*; engl. *start*, hrv. *startni*; engl. *lord*, hrv. *lordov* itd.

4. Jezično čišćenje

Pojam jezičnoga čišćenja obuhvaća nastojanje da se u ovom slučaju hrvatski jezik oslobodi svih suvišnih tuđica, stranih riječi te ostalih posuđenica te da se one zamijene domaćim izrazima. Jezično je čišćenje i „poticanje na pridržavanje norma standardnoga jezika i njegovanje jezične kulture” (Jezični purizam, 2023.). Tijekom povijesti hrvatski se jezik često borio protiv utjecaja stranih vlasti i njihovih jezika. Načela jezičnoga čišćenja spominjala su se i u Marulićevoj *Juditi* te u stihovima Filipa Grabovca, a Težak citira gramatičara Tomu Babića (1712.) koji upozorava kako se Hrvati razlikuju jezikom jer jedni poprimaju riječi od Nijemaca, drugi od Turaka, a treći od Latina. „Cića toga mnoga su sinonima ili riječi razlike, kakonoti na priliku niki govore *hure*, a niki *sati*, a drugi *vrime*; *očinaši*, *brojanice*; *brašno*, *mlivo*, *muka*; *Sirćet*, *ocat*, *kvasina*; *daž*, *godina*, *kiša*; *brod*, *plavčica*, *lađa*, *barka*; *Karta*, *knjiga*; *Kruh*, *lib*; *vatra*, *ogan*; *Lug*, *pepeo*; *Stina*, *kamen*; *mlin*, *vodenica*; *bikarija*, *kasaplica*; *mosat*, *ćuprija*.” (Težak, 1999., str. 104.). Božidar Finka u članku *O upotrebi tuđica u hrvatskom književnom jeziku* također navodi da „ne možemo i ne smijemo biti ravnodušni prema nasrtajima tuđica u naš jezik. A najpogubnije bi bilo i za naš jezik i za našu kulturu kad bi se blagonakloni odnos prema tuđicama opravdao potrebom približavanja među narodima.” (Finka, 1973., str. 98.)

„Osnovna su pravila jezičnoga čišćenja: ne upotrebljavati stranu riječ gdje postoji dobra domaća; gdje postoji dobra riječ koja pripada standardnomu jeziku, ne treba upotrebljavati dijalektizam; ne upotrebljavati novotvorenicu ili prevedenicu gdje postoji prikladna riječ standardnoga jezika te posljednje – težiti što stabilnijoj normi standardnoga jezika” (Frančić, Hudeček i Mihaljević, 2006., str. 205.).

4.1. Zagovornici hrvatskoga jezičnoga čišćenja tijekom povijesti

Hrvatska je zemlja, kao i jezik, bila pod utjecajem brojnih zemalja te stoga ne čudi da povijest hrvatskoga čišćenja seže daleko u prošlost. „Da je pri izgrađivanju jezičnoga standarda opredjeljenje prema purizmu nužno, potvrđuje i okretanje eksplicitnom ili teoretskom purizmu kada se započinje s obrazlaganjem jezične čistoće kao potrebe jezične kulture. Ta se potreba obrazlaže i u književnim djelima, za što je najbolji primjer *Verstopis* M. A. Reljkovića gdje su se na udaru našli turcizmi” (Baraban, 2018., str. 441.). Nadalje, Baraban (2018., str. 441.) nabroja književnike i jezikoslovce predstandardnoga razdoblja poput Fausta

Vrančića, Jakova Mikalje, Jurja Habelića, Franje Glavinića i dr., a autorice Frančić, Hudeček i Mihaljević (2006., str. 191.) navode da su začetnici jezičnoga čistunstva hrvatskoga jezika bili Petar Zoranić i Juraj Baraković koji su se zalagali za poštivanje narodnoga jezika što se dokazuje time da „u predgovoru *Vili Slovinki* Juraj Baraković 1614. godine (gotovo 80 godina nakon Petra Zoranića) objašnjava da će spjev pisati jezikom kojim se ponosi i kojim govori od svojeg rođenja” (Frančić, Hudeček i Mihaljević, 2006., str. 191.). No, prije Jurja Barakovića mora se spomenuti velikana hrvatskoga jezikoslovlja – Fausta Vrančića. U njegovim se djelima ističe njegova nesklonost posuđenicama, „vrlo su zanimljivi primjeri Vrančićevih hrvatskih izvedenica kojih više nema u normiranom književnom jeziku jer su ih potisnule različite posuđenice. Tako se npr. danas rabi orijentalizam *lepeza*, a Vrančić ima u tom značenju sufiksalsku izvedenicu *mahalo*. Isto tako, Vrančić ne rabi grecizam krevet, nego hrvatsku riječ postelja, itd.” (Vulić, 2018., str. 50.).

U 17. stoljeću ističe se i Pavao Ritter Vitezović koji upozorava kako hrvatski jezik treba očistiti od tuđih riječi bez obzira kojem narječju govornik pripada. On dijeli hrvatske dijalekte te im daje odgovarajuće nazive: „majdački – jugozapadni kajkavski, posavski – štokavski, podravski – istočni kajkavski, primorski – čakavski; kranjski pak označuje slovenski jezik” (Frančić, Hudeček i Mihaljević, 2006., str. 192.).

U osamnaestome stoljeću jezično je čistunstvo izraženo u djelima slavonskog pisca Matije Antuna Relkovića posebno u *Satiru iliti divjem čoviku* što se vidi u sljedećem primjeru:

„Znam junaci da svi izginuše,
ali ne znam kud se knjige diše
koje bi vam jezik uzdržale
i s drugim se ne bi pomišale,
kako se je turski pomišao,
u vaš jezik tako unišao
da već skoro polak Slavonije
jok vala im služi misto *nije*,
a žakama oni vele *vriće*,
a ocetu svi govore *sirće*,
još *istersum* namisto *ako će*
i ostalih mlogo riči većje,
koje kad bi ktio popisati,
ne bi moglo u 've knjige stati
šta je riči koje nisu vaše,

nego tuđe, pak se umišaše” (Frančić, Hudeček i Mihaljević, 2006., str. 193.)

Kao što je prikazano u potpoglavlju *O hrvatskomu jeziku*, devetnaesto je stoljeće bilo obilježeno intenzivnom i svjesnom standardizacijom jezika, no djelovanjem filoloških škola sukobljavali su se pogledi na hrvatski jezik. Frančić i dr. (2006.) navode kako je većina leksikografa devetnaestog stoljeća bila zagovornicima jezičnoga čistunstva poput Mažuranića, Užarevića i Veselića, u čijim su se rječnicima poštivale riječi svih hrvatskih narječja. Djelo Šime Starčevića *Nova ričoslovnica ilirička* posebno je jezičnim čistuncima zato što je to prvo djelo napisano bez posuđenica. Velikan 19. stoljeća bio je Bogoslav Šulek koji je oslobodio hrvatski jezik mnogih tuđih riječi (osobito njemačkih) te je pridonio rječniku mnogih struka tvoreći novotvorenice. Nasuprot Šuleku stajao je Fran Kurelac (predstavnik riječke filološke škole) koji je zastupao protušulekovski pristup, odnosno smatrao je da nije potrebno stvarati novotvorenice. Dobra strana Kurelčeva pristupa ogledala se u zamjenjivanju talijanizama hrvatskim riječima, posebice u *Vlaškim riječima u jeziku našem* gdje daje hrvatske izraze za tristotinjak talijanizama.

„Tekst Tome Maretića, objavljen 1924. godine u njegovu *Hrvatskome ili srpskome jezičnom savjetniku*, pokazuje položaj u kojemu je hrvatski jezik bio sve do 1939. godine. Službena jezična politika koju su vodili hrvatski vukovci težila je jezičnomu unitarizmu koji se snažno nametao iz Beograda. (...) Najveća se štokavska tvrdokornost pokazala u poštokavljanju izvornih kajkavskih i čakavskih imena naselja (*Delnice* postaju *Dionice*, *Čakovac Čakovac*, a *Rika* i *Reka* postaju *Rijeka*)” (Frančić, Hudeček i Mihaljević, 2006., str. 196.). Ovoj jezičnoj politici snažan otpor pružaju hrvatski književnici (Matoš, Nazor, Domjanić i dr.) tako što pišu dijalektnu poeziju. Do 1939. godine osjeća se težnja za širenjem srpske prevlasti u svim životnim područjima. Hrvatsko nazivlje u školstvu, sudstvu, vojsci te administraciji potpuno su potisnuli srpski nazivi. Iz jezičnoga prkosa počinje izlaziti časopis *Hrvatski jezik* u kojemu su hrvatski jezikoslovci pisali članke o pravopisu, hrvatskoj jezičnoj povijesti i pravilnoj uporabi leksema. Godine 1940. izlazi djelo *Razlike između hrvatskoga i srpskoga književnog jezika* autora Petra Guberine i Krune Krstića u kojima su opisane razlike na svim jezičnim razinama. Uspostavljanjem Nezavisne Državne Hrvatske 1941. sve se mijenja, pa i jezična politika (osnovan je *Hrvatski državni ured za jezik*). U to vrijeme nastoji se smanjiti broj posuđenica zamjenjujući ih novotvorenicama ili postojećim hrvatskim riječima i izbaciti sve nametnute srpske riječi. Već 1945. hrvatski se jezik ponovo nalazi u nemilosti prema srpskom, oživljenice i novotvorenice nastale prethodnih godina zabranjene su bez ikakvoga objašnjenja. Javlja se snažna internacionalizacija leksika te unos mnoštva srbizama nametnutih medijski i preko administrativnih tekstova. Posljedica Novosadskoga dogovora

1954. godine između hrvatskih i srpskih jezikoslovaca jest *Pravopis hrvatskosrpskoga književnoga jezika* tzv. *novosadski pravopis*. „U *Pravopisu* se nalazi i poglavlje *Pravopisna terminologija* u kojemu su popisani nazivi koji su bili prije u uporabi i nazivi koje je dogovorila pravopisna komisija. Između ostalog, *sklanjanje* se zamjenjuje s *deklinacija*, *umanjenica* s *deminutiv*, *sprezanje* s *konjugacija*, *niječna rečenica* s *odrična rečenica*, *točka* s *tačka*, *uskličnik* s *uzvičnik* itd. Pri svakome usklađivanju hrvatske su se inačice u načelu smatrale lošijima” (Frančić, Hudeček, i Mihaljević, 2006., str. 201.).

Godine 1967. izlazi *Deklaracija o nazivu i položaju hrvatskog književnog jezika*, koja je rezultat neprestanoga i rastućega pritiska na hrvatski jezik. Njome se tražilo poštivanje zakonske odredbe koja je osiguravala jednakost standardnih jezika na području tadašnje Jugoslavije, no potpisnici *Deklaracije*, hrvatski jezikoslovci proganjani su i osuđivani. Ne čudi činjenica da su hrvatski čistunci bili aktivni u ovome razdoblju, posebno su važni Pavešićev *Jezični savjetnik s gramatikom* i *Hrvatski pravopis* autora Stjepana Babića, Božidara Finke i Milana Moguša. Također su napisane brojne gramatike, kao poznatija upotrebljava se *Gramatika hrvatskoga jezika* Stjepka Težaka i Stjepana Babića. Časopis koji je krasilo jezično čistunstvo bio je *Jezik* te su mnoge riječi prihvaćene zahvaljujući poticajima u tom časopisu (npr. *perilica* umjesto *vešmašine*). Nakon burnih sedamdesetih, u hrvatskom se jezikoslovlju prihvaća polovica osamnaestoga stoljeća kao početak standardizacije hrvatskoga jezika.

Godine 1990. počinje novo razdoblje hrvatske povijesti (provedeni su prvi višestranački izbori, donesen je Ustav, utemeljen je Hrvatski sabor). Pristalice jezičnoga čistunstva devedesetih su godina prošloga stoljeća hrvatski jezik nastojali očistiti ponajprije od srbizama, što nije čudno s obzirom na Domovinski rat. Nakon ratnog razdoblja, stvoreni su najbolji uvjeti da se hrvatski jezikoslovci napokon posvete hrvatskom jeziku i to bez usporedaba s drugim jezicima. Rezultat tih napora jest i objavljivanje *Hrvatskoga jezičnoga savjetnika*: „U savjetniku se ne bavimo srpskim jezikom; ne bavimo se ni odnosom između hrvatskog i srpskog jezika, ili bar ne primarno, samo govorimo o tome kakav hrvatski jezik jest (ili kakav bi trebao biti), kakvo što u njemu jest, kako to u njemu funkcionira, kako što funkcionira u gramatičkome i leksičkome sustavu hrvatskog jezika, kako se što u njemu uporabljuje, a ne kakav hrvatski jezik nije. Zato ne kažemo nikad da što, koja riječ, oblik ili konstrukcija, pripada srpskomu jeziku, kažemo samo da to nešto ne pripada hrvatskomu jeziku ili da ne pripada hrvatskomu standardnom jeziku, opće jezičnoj razini. A komu pripada to što ne pripada hrvatskomu jeziku, načelno nas ne zanima.” (Barić i dr., 1999., str. 12.)

Posljednjih se desetljeća jezični čistunci usmjeravaju glavnom na anglizme, primjerice Stjepko Težak već na prvim stranicama *Hrvatskog našeg (ne)podobnog* daje na

znanje „da nam je u ovom času ipak ozbiljnijom prijetnjom anglikacija hrvatskoga jezika. (...) Zbilja je teško shvatiti da nam naš novinar izraz korak po korak u zgradama mora prevesti na engleski: *step by step*, a još je teže pomiriti se s izjavom učenika Hrvata da im je engleski jezik ljepši od hrvatskog...” (2004., str. 6.). Što se anglizama tiče, Težak nije zagriženi jezični čistunac. „Razumije se, anglizme ne ćemo goniti ako su već općeprihvaćeni u kojem uskom, obično vrlo stručnom i teško prevodljivom značenju ili ako su stilski obilježene riječi u tekstovima gdje je takva uporaba primjerena sadržaju, prostoru i vremenu.” (2004., str. 9.). Oštrije stavove prema anglizmima dijeli Nives Opačić koja smatra da se sve strane riječi ne trebaju protjerati iz hrvatskoga jezika, no ne smijemo pomodno trčati pred rudo i uvoziti u hrvatski jezik što treba i što ne treba pritom navodeći uzvike (*vau, ups*), opće imenice (*sound, stage*) premda imamo hrvatske inačice koje dobro pokrivaju značenjsko polje navedenih stranih riječi (2006., str. 27.). Milica Mihaljević u svomu članku *Kako se na hrvatskome kaže WWW?* predlaže brojna rješenja za računalno nazivlje koje podrijetlo vuče iz engleskoga jezika, ali također piše „ako se nazivi iz kojega drugog jezika pojavljuju u hrvatskome tekstu, oni se mogu navesti pod navodnicima ili kosim slovima (kurzivom). Strani se nazivi mogu nalaziti u hrvatskome znanstvenom tekstu, ali se ne smiju prihvatiti kao hrvatski nazivi” (1999., str. 239.). Mrežna stranica *Bolje je hrvatski!* Instituta za hrvatski jezik i jezikoslovlje nudi prijedloge hrvatskih zamjena za strane riječi i tuđice koje su neprilagođene ušle u uporabu. Na mrežnim stranicama Instituta za hrvatski jezik i jezikoslovlje navodi se da mrežna stranica *Bolje je hrvatski* nudi pomoć svima onima „koji žele stati na kraj agresivnim anglizmima, potpuno neprilagođenima hrvatskome jeziku, poput *outsourcinga, spin offa* i sličnih izraza koji nagrđuju hrvatski jezik, a usto su i teško ili nimalo razumljivi velikoj većini govornika hrvatskoga jezika” (*Bolje je hrvatski*, 2023.).

5. Raščlamba anglizama u dječjem časopisu *Smib*

Smib je poučno-zabavni dječji časopis čiji je izdavač Školska knjiga koja ga je prvi put objavila 1. veljače 1970. godine na inicijativu Dragutina Brigljevića, tadašnjega urednika još jednoga poznatoga dječjeg časopisa *Modre laste*, i hrvatskoga jezikoslovca Stjepka Težaka. „Glavni urednici *Smiba* otada bili su: Marija Duš (1970. – 1981.), Zvonimir Balog (1981. – 1984.), Vladimir Strojny (1984. – 1985.), Zvonimir Balog (1985. – 1989.), Tito Bilopavlović (1989. – 2005.) te od 2005. Snježana Marić” (Marić, 2020.). *Smib* je namijenjen učenicima razredne nastave, ali i djeci starije vrtićke dobi. Poezija i proza zauzimaju važno mjesto među stranicama *Smiba*, što nam govori činjenica da su njegovi urednici među ostalim bili poznati hrvatski pisci Zvonimir Balog i Tito Bilopavlović. *Smib* obiluje stripovima poput Dade i Čmička, Smibića, Prijatelja, Super Di te Durice. Stalne su mu rubrike: Radoznalci, Staza znanja, slikopriče, Naš svijet, preporuke knjiga, filmova i računalnih igrica. U časopisu se također mogu naći razni matematički zadatci, križaljke, osmosmjerke, kvizovi, tematski rječnici engleskoga i njemačkoga jezika, dječji likovni i književni radovi i još mnogo toga. *Smib* izlazi jednom mjesečno tijekom školske godine.

Za raščlambu promatrani su tekstovi objavljeni u različitim rubrikama dječjega časopisa *Smib* u šesnaest brojeva triju godišta, od listopada 2021. do veljače 2023. Iz spomenutih tekstova popisani su uočeni anglizmi i strane riječi (iz engleskoga jezika), a njihovo podrijetlo provjereno je u *Velikomu rječniku hrvatskoga standardnoga jezika* (Jojić, 2015.). U istoimenom rječniku tuđicom se smatra „posuđenica koja je pravopisno prilagođena glasovnome sustavu jezika u koji je posuđena, ali zadržava neka svojstva izvornog jezika nesvojstvena jeziku u koji je posuđena” (2015., str. 1587.), prilagođenica jest „posuđenica prilagođena jezičnomu sustavu jezika u koji je posuđena, prilagođena riječ” (2015., str. 1192.), a usvojenica je „posuđenica tako potpuno uklopljena u jezik u koji je posuđena da se ne razlikuje od izvornih riječi u tom jeziku” (2015., str. 1643.). Strana (tuđa) riječ jest riječ drugoga jezika u hrvatskomu jeziku, to jest „riječ koja se nalazi u kojemu jeziku, ali ni na koji način nije prilagođena njegovu sustavu (...) U hrvatskome se tekstu strane riječi označuju kosim slovima.” ([strana riječ](#) | [Struna](#) | [Hrvatsko strukovno nazivlje \(ihjj.hr\)](#)).

Posebna se pozornost usmjerila na to kako su pronađeni anglizmi i strane riječi zapisani (etimološki, tj. izvornim slovopisom, ili fonetizirano, prema izgovoru) te je li određeni način dosljedno provođen. *Hrvatski pravopis* (Jojić i dr., 2013., str. 28.) nalaže da se riječi i sveze riječi iz stranih jezika pišu ovisno o stupnju prilagođenosti i to izvorno (kosim slovima) ako se ne uklapaju u glasovni sastav hrvatskoga jezika (npr. *attachment*, *buffet*, *catering*, i dr.), također

i strane riječi u polusloženicama (npr. *rock*-koncert), strani izrazi (*by the way*, *off the record* i sl.). Fonetizirano (prilagođeno hrvatskomu jeziku) pišu se posuđenice i njihove izvedenice (brend, čips, intervju, laboratorij, sendvič, viski, itd.), tvorenice od stranih riječi poput: brejkdenser, hevimetalac, panker, rokerica, šopingoholičarka, te egzotizmi: avokado, bambus, mango, kečap, špageti i slično. *Hrvatski jezični savjetnik* preporučuje da ako se „takve riječi iz kulturno-obavijesnih, stilističkih ili kojih drugih razloga upotrebljavaju u hrvatskome tekstu, treba ih staviti u navodnike ili ih pisati drugom vrstom slova (obično kosim)” (Barić i dr., 1999., str. 104.). Međutim, *Hrvatski pravopis* Babića, Finke i Moguša nigdje ne propisuje drugu vrstu slova za strane riječi. No, važno je naglasiti „kad pisac želi istaknuti strano podrijetlo koje riječi, može pisati tuđu riječ u izvornom obliku i onda kad već imamo njezinu hrvatsku prilagođenicu, npr.: *bum* i *boom* (engl.), *džentlmen* i *gentleman* (engl.), *intervju* i *interview* itd. U tome ne valja nikada pretjerivati jer se tuđice po općem pravilu pišu po izgovoru, a ne prema pisanju u stranom jeziku” (Babić, Finka i Moguš, 1995., str. 68.).

Mnogi anglizmi i strane riječi koje će biti prikazane u ovom poglavlju pisane su izvorno. U tablicama su zabilježene točno onako kako su u korpusu pronađene, dakle ako su bile zapisane nakošenim slovima, tako se popisuju i ovdje. „No, važno ih je, ipak, pokušati zabilježiti i opisati jer pripadaju suvremenom stanju hrvatskoga jezičnog sustava i suvremenom stanju (socio)lingvističkih konstelacija u Europi i svijetu uopće, posredovanih univerzalnom rasprostranjenošću engleskoga jezika” (Sočanac i dr., 2005., str. 180).

Ponuđeni su naposljetku i bolji hrvatski izrazi (ako je to moguće) kojima ih se može zamijeniti.

Tablica 4. Anglizmi i strane riječi u *Smibu* 2021.

Godina: 2021.	
Primjer pronađenoga anglizma/strane riječi:	Objašnjenje:
<i>online</i>	„ online (engl.; čit. ònlajn), koji je na (internetskoj mreži)” (Jojić, 2015., str. 957.)
OnlineQueen.com	naziv mrežne stranice
<i>cool</i>	„ cool (engl.) i kul , hladan, smiren; koji je po čemu izniman; dobro, u redu, može proći” (Jojić, 2015., str. 132.)
<i>streetball</i>	sinonim za uličnu košarku u engleskomu jeziku
North	„ north , smjer koji ide prema dijelu zemlje iznad ekvatora, nasuprot jugu, ili dijelu područja ili zemlje koji je u ovom smjeru.” (Cambridge Dictionary, 2023.)
South	„ south , smjer koji ide prema dijelu zemlje ispod ekvatora, nasuprot sjeveru, ili dijelu područja ili

	zemlje koji je u ovom smjeru.” (Cambridge Dictionary, 2023.)
East	„ east , smjer iz kojeg sunce izlazi ujutro, suprotno od zapada, ili dio područja ili zemlje koji je u ovom smjeru.” (Cambridge Dictionary, 2023.)
West	„ west , smjer u kojem sunce zalazi navečer, suprotno od istoka, ili dio područja ili zemlje koji je u ovom smjeru.” (Cambridge Dictionary, 2023.)
<i>e-mail</i>	„Engleski naziv <i>e-mail</i> tvoren je od predmetka <i>e-</i> , koji je nastao kraćenjem pridjeva <i>electronic</i> , i imenice <i>mail</i> , koja znači 'pošta'. Naziv <i>e-mail</i> u engleskome ima dva temeljna značenja 'sustav za prijenos poruka s pomoću računala ili terminala spojenih na neku komunikacijsku mrežu' i 'poruka koja se prenosi tim sustavom'. U hrvatskome se jeziku upotrebljava tuđica <i>e-mail</i> (ili samo <i>mail/mejl</i>) i domaći nazivi <i>e-pošta</i> , <i>elektronička pošta</i> , <i>e-poruka</i> , <i>elektronička poruka</i> .” (Bolje je hrvatski, 2023.)
<i>web-stranica</i>	„Za engleski naziv <i>web-page</i> u hrvatskome se upotrebljava hibridna polusloženica <i>web-stranica</i> , prilagođenica <i>vebna stranica</i> , polusloženica <i>internet-stranica</i> te nazivi <i>internetska stranica</i> i <i>mrežna stranica</i> . Budući da je mreža (<i>web</i> ili <i>WWW</i>) samo jedna od internetskih usluga, prednost bismo dali dobro prihvaćenomu i kratkomu hrvatskom nazivu <i>mrežna stranica</i> .” (Bolje je hrvatski, 2023.)
<i>pliz</i>	„ please (izg. <i>pliz</i>) nesvrš. žargon (u izražavanju mladih) riječ za obraćanje i pojačanje; molim, molim te.” (Anić i Goldstein, 1999, str. 1002.)
džungla	„tropska monsunska teško prohodna močvarna šuma, guštara od bambuasa, drvolikih paprati i povijuša, engl. <i>jungle</i> ←hind.” (Jojčić, 2015., str. 248.)

Primjeri engleskih riječi iz prikupljenih časopisa izdanih u 2021. godini su raznoliki. Već se na prvi pogled mogu vidjeti nedosljednosti u pisanju. Riječi poput *online*, *cool*, *streetball*, *e-mailovi* pisane su izvorno te se svrstavaju u strane riječi. Za razliku od njih *North*, *South*, *East* i *West* također pripadaju tuđim riječima, a nisu napisane ukošenim slovom kao što to nalaže *Hrvatski pravopis* Instituta za hrvatski jezik i jezikoslovlje. Žargonizam *pliz* zapisan je fonetizirano i nakošenim slovima. Slijede rečenice u kojima se nalaze neke riječi prikazane u tablici te ukoliko je moguće, utoliko će se pružiti prikladna hrvatska zamjena ili će se ispraviti prilagodba pisanja engleske riječi.

- „Srećom, drugog dana zadatka je bilo manje pa je Tonko, kad je završio, predložio Marku da igraju igru *online*. (Vodene kozice, 2021, str. 10.)”

U ovoj rečenici *online* je napisano kurzivom, no bolje bi rješenje bilo „da igraju igru na mreži.”

- „Odlučila je ići na OnlineQueen.com i upoznati princa *online*.” (OnlineQueen.com, 2021., str. 35.)

Mrežna je stranica napisana kao da je izvorni dio hrvatskoga jezika, stoga je pogrešna, bolje bi bilo: „Odlučila je ići na *OnlineQueen.com* i upoznati princa na internetu.”

- „Tražim nekog hrabrog, *cool* i pjesnika u bijeloj limuzini iz Las Vegasa.” (OnlineQueen.com, 2021., str. 35.)

Bolje bi bilo: „Tražim nekog hrabrog, zabavnog i pjesnika u bijeloj limuzini iz Las Vegasa.” ili „Tražim nekog hrabrog, kul i pjesnika u bijeloj limuzini iz Las Vegasa.”

- „Strane svijeta se u praksi uglavnom označavaju engleskim kraticama: N (North/sjever), S (South/sjever), E (East/istok) i W (West/zapad).” (Orijentacija, 2021., str. 5.).

U ovoj rečenici mnogo je toga pogrešno. Izuzev pisanja engleskih naziva strana svijeta, one su čak napisane s kosom crtom između engleskoga i hrvatskoga naziva. Kosa se crta u hrvatskom jeziku rabi umjesto *ili*, stoga nije valjano rabiti ju u ovome primjeru, već bi ova rečenica trebala glasiti ovako: „Strane svijeta u praksi se uglavnom označavaju engleskim kraticama: N (*North*) sjever, S (*South*) jug, E (*East*) istok, W (*West*) zapad.”

Tablica 5. Anglizmi i strane riječi u *Smibu* 2022.

Godina: 2022.	
Primjer pronađenoga anglizma/strane riječi:	Objašnjenje:
online	„ online (engl.; čit. ònlajn), koji je na (internetskoj mreži)” (Jojić, 2015., str. 957.);
new-level	„ new , nedavno stvoreno ili nedavno počelo postojati; level , količina nečega što postoji, posebno kada se broji ili mjeri.” (Cambridge Dictionary, 2023.)
PlayStation	„ PlayStation , robna marka za uređaj za igranje igara na televiziji.” (Cambridge Dictionary, 2023.)
yes	„ yes , koristi se za izražavanje volje ili suglasnosti.” (Cambridge Dictionary, 2023.)
no	„ no , koristi se za izricanje niječnih odgovora.” (Cambridge Dictionary, 2023.)

e-mail	„Engleski naziv <i>e-mail</i> tvoren je od predmetka <i>e-</i> , koji je nastao kraćenjem pridjeva <i>electronic</i> , i imenice <i>mail</i> , koja znači 'pošta'. Naziv <i>e-mail</i> u engleskome ima dva temeljna značenja 'sustav za prijenos poruka s pomoću računala ili terminala spojenih na neku komunikacijsku mrežu' i 'poruka koja se prenosi tim sustavom'. U hrvatskome se jeziku upotrebljava tuđica <i>e-mail</i> (ili samo <i>mail/mejl</i>) i domaći nazivi <i>e-pošta</i> , <i>elektronička pošta</i> , <i>e-poruka</i> , <i>elektronička poruka</i> .” (Bolje je hrvatski, 2023.)
Sir	„ Sir , koristi se kao formalan i pristojan način obraćanja muškarcu.” (Cambridge Dictionary, 2023.)
breakdance	„ break-dance (izg. break dëns) osebujni akrobatski ples nastao u okrilju hip-hop supkulture američke crnačke mladeži u SAD-u poč. 1980-ih” (Hrvatski jezični portal, 2023.)
web-slastičarnica	„Imenica <i>web</i> u engleskome znači 'mreža, tkanje, paučina'. U hrvatskome standardnom jeziku umjesto neprilagođenoga engleskog naziva <i>web</i> bolje je upotrijebiti naziv <i>mreža</i> ili, ako u kojemu kontekstu taj naziv nije dovoljno precizan, <i>svjetska mreža</i> . Ako se <i>web</i> upotrebljava u pridjevnome značenju, u hrvatskome standardnom jeziku treba upotrijebiti pridjev <i>mrežni</i> .” (Bolje je hrvatski, 2023.)
aut	„ aut , prostor izvan granične linije igrališta, engl. <i>out</i> ” (Jojić, 2015., str. 51.)
dribling	„ dribling , vješta varka pokretom pri vođenju lopte da bi se zaobišao protivnički igrač, engl. <i>dribble</i> ” (Jojić, 2015., str. 231.);
twist	„ twist , društveni ples parova, u vrlo brzom tempu, engl. <i>twist</i> ” (Jojić, 2015., str. 1590.)
skvoš	„ skvoš , igra odbijanja loptice reketom o zidove zatvorena igrališta, engl. <i>squash</i> , prema lat. <i>exquassare</i> 'istresti, protresti' ” (Jojić, 2015., str. 1419.);
reket	„ reket , rekvizit kojim se udara i odbacuje loptica u tenisu, stolnom tenisu i sl., engl. <i>racket</i> ” (Jojić, 2015., str. 1320.)
kriket	„ kriket , momčadska igra na travi kojoj je cilj obraniti ili srušiti rešetku od tri drva, engl. <i>cricket</i> ” (Jojić, 2015., str. 619.)
polo	„ polo , igra u kojoj na travantom igralištu jahači na konjima dugim štapovima udaraju drvenu lopticu, nastojeći je ubaciti u protivnička vrata, engl. prema tibet.” (Jojić, 2015., str. 1098.)
kontejner	„ kontejner , veća konstrukcija za odlaganje otpadaka, engl. <i>container</i> ” (Jojić, 2015., str. 589.)
dres	„ dres , službena športska odjeća, engl. <i>dress</i> ← stfr.” (Jojić, 2015., str. 231.)
čips	„ čips , prženi slani listići krumpira, engl. <i>chips</i> ” (Jojić, 2015., str. 149.)

sendvič	„ sendvič , jelo koje se sastoji od dvije kriške kruha s namazom i slojem raznovrsnih sastojaka između njih, engl. prema četvrtom grofu od Sandwicha (18. st.), koji je prvi uveo posluživanje toga jela na svojim prijemima” (Jojić, 2015., str. 1388.)
internet	„ internet , globalni mrežni sustav koji od 1990-ih povezuje mnogobrojne računalne sustave i mreže diljem svijeta, zasnovana je na zajedničkom adresnom sustavu i komunikacijskom protokolu, engl. (Jojić, 2015., str. 436.)
piknik	„ piknik , društveni izlet, sastanak u prirodi uz jelo i piće, engl. <i>picnic</i> , (Jojić, 2015., str. 1045.)

Brojevi časopisa *Smib* u 2022. godini obiluju anglicizmima prilagođenima hrvatskomu jeziku te im se više ne traže hrvatske zamjene, a to su: *aut*, *skvoš*, *kriket*, *polo*, *dres*, *čips*, *sendvič*, *internet*, *tvist*.

- „Primarno je nogometno pravilo da igrač ne smije namjerno dotaknuti loptu rukom, ali aut se izvodi rukom, točnije objema rukama.” (Nogomet, 2022., str. 5.)

Iako u hrvatskom jeziku ne postoji riječ za aut (engl. *out*) bolje bi bilo napisati: „Osnovno je nogometno pravilo da igrač ne smije namjerno dotaknuti loptu rukom, ali kada lopta iziđe izvan granica igrališta, nogometaš ju može baciti objema rukama.”

- „Ljubitelji nogometa uživat će mjesec dana u spretnim driblinzima, preciznim dodavanjima, čvrstim obranama, čudesnim pogotcima...” (Nogomet, 2022., str. 5.)

Glagol *to dribble* u engleskomu je rječniku opisan kao „tjerati loptu ponovljenim blagim udarcima rukom, nogom itd.” (Wevell, i dr., 2008., str. 244.)

U duhu hrvatskoga jezika trebalo bi pisati: „Ljubitelji nogometa uživat će mjesec dana u spretnom vođenju lopte, preciznim dodavanjima, čvrstim obranama, čudesnim pogodcima...”

- „Kad izvire iz rupe, brzo trče do kontejnera i goste se otpadcima od hrane.” (Sova i miševi, 2022., str. 20.)

Umjesto *kontejnera* može stajati kanta ili spremnik, ako bismo se vodili pravilima jezičnoga čistunstva, no riječ *kontejner* uklopila se u hrvatski jezik te ju nije nužno mijenjati jer je već popisana u nizu hrvatskih rječnika.

- „ – Također, nemojte kupovati igre online.” (Oprezno s tatinom karticom, 2022., str. 10.)

Online nije hrvatska riječ stoga ju valja zamijeniti barem sintagmom *na mreži*.

- „Ispod teksta u kojem se spominjao pojam, koji mu je bio poznat „new level” , odnosno nova razina, stajale su opcije „yes” i „no” .” (Oprezno s tatinom karticom, 2022., str. 10.)
U ovom slučaju „new level” , „yes” i „no” trebale bi se zapisati kosim slovima jer ta sintagma i navedene riječi ne odgovaraju hrvatskom standardu ni na kojoj jezičnoj razini.
- „Nakon toga se na ekranu pojavila nova obavijest na kojoj je prepoznao tatinu e-mail adresu...” (Oprezno s tatinom karticom, 2022., str. 10.)
E-mail adresu je i pleonazam, trebalo ga zamijeniti e-adresom ili elektroničkom adresom.
- „Yes, Sir! – uzdahnuo je Tonko i primio se knjige.” (Oprezno s tatinom karticom, 2022., str. 11.)
Ako se već rabe engleski izrazi, valjalo bi ih pisati kurzivom – „*Yes, Sir!* – uzdahnuo je Tonko i primio se knjige.”
- „Breakdance je ples koji se razvio prije 50-ak godina na ulicama New Yorka.” (Kada je nastao ples?, 2022., str. 6.)
Breakdance bi valjalo napisati izvorno (kurzivom), *breakdance* ili fonetizirano brejkdens.
- „Klara, obećala sam teti Višnji i susjedi Maci naručiti s one web-slastičarnice zaleđene štrudle, ali ne stignem sad.” (Tablica množenja, 2022., str. 10.)
U hrvatskom jeziku ne postoji riječ *web*, stoga bi se ova polusloženica trebala pisati kao *web-slastičarnica* ili ju se može zamijeniti *mrežnom/internetskom slastičarnicom*.

Tablica 6. Anglizmi i strane riječi u *Smibu* 2023.

Godina: 2023.	
Primjer pronađenoga anglizma/strane riječi:	Objašnjenje:
curling	„ curling , igra koja se igra na ledu u kojoj se posebno ravno, okruglo kamenje kliže prema oznaci.” (Cambridge Dictionary, 2023.)
snowboarding	„ snowboard (engl) i snoubord , monoskija za vožnju po snijegu” (Jojić, 2015., str. 1439.);
blender	„ blender , električni kuhinjski uređaj za razbijanje hrane ili pripravljanje glatkih tekućih tvari od meke hrane i tekućina.” (Cambridge Dictionary, 2023.)
skeleton	„ skeleton , disciplina sanjkanja u kojoj se upotrebljavaju specijalne sanjke, engl. <i>skeleton</i> ” (Jojić, 2015., str. 1410.);

hokej	„ hokej , igra sa zavnutim palicama na dva gola, pobjeda se postiže tako da se što više pločica ili lopti ubaci u protivnička vrata, engl. <i>hockey</i> ” (Jojić, 2015., str. 397.);
detektiv	„ detektiv , policijski službenik u civilu koji prikuplja izvještajne podatke za svoju službu; onaj koji se bavi istragom okolnosti, dokaza i osoba povezanih s kriminalom.” (Jojić, 2015., str. 184.) engl. <i>detective</i>
puding	„ puding , hladetinasta slastica od mlijeka u koje se ukuhavaju posebni dodatci različitih mirisa i okusa, engl. <i>pudding</i> ” (Jojić, 2015., str. 1248.)
tanker	„ tanker , trgovački brod ili željeznički vagon za prijevoz sirove nafte, naftnih derivata, kemikalija, tekućega plina i drugih tekućina, engl.” (Jojić, 2015., str. 1541.)

- „Ondje se natječu sportaši iz cijelog svijeta u sljedećim sportovima: bob, skeleton, sanjkanje, curling, hokej na ledu, umjetničko klizanje, brzo klizanje na kratkim stazama, ... , snowboarding i skijanje slobodnim stilom.” (Koji su sportovi zimski?, 2023., str. 6.)

Strani bi se nazivi sportova (ako nemaju hrvatsku zamjenu) trebali pisati kurzivom: *skeleton, curling, snowboarding* ili fonetizirano: skeleton, kurling, snoubording.

- „On je detektiv i golman, voli punjene paprike, zaljubljen je u Emicu, najbolji prijatelj su mu Zlatko i Žohar, otkrivao je zločine u gradu, na Zelenom Vrhu, u Parizu.” (Fašnička zavrzlama, 2023., str. 10.)

U hrvatskom jeziku postoje domaće riječi koje su prikladna zamjena detektivu i golmanu: „On je istražitelj i vratar, voli punjene paprike...”

5.1. Zaključak raščlambe

Nakon iščitavanja prikazanih brojeva dječjeg časopisa *Smib* da se zaključiti kako ne postoji dosljednost u pisanju anglizama ili tuđih riječi preuzetih iz engleskoga jezika. Bilo da tekstovi pripadaju novinarsko-publicističkom ili književnoumjetničkom stilu, u njima se potkradaju različiti načini pisanja engleskih riječi, primjerice u kratkoj priči za djecu *Oprezno s tatinom karticom* koju je napisala Slavica Trgovac Martan: „– Također, nemojte kupovati igre online.” gdje bi podcrtana riječ trebala biti pisana izvorno – *online* ili fonetizirano – *onlajn* ako se već zbog „modernoga” stila pisanja ne mogu upotrijebiti hrvatski izrazi 'mrežne igre' ili 'igre na mreži'.

S druge strane, imamo edukativne članke poput onoga u siječanjskom izdanju 2021. godine gdje djeca mogu učiti o orijentaciji (ili bolje snalaženju u prostoru) u kojem su engleske inačice izjednačene s hrvatskima („(North/sjever), S (South/jug), ...”) uporabom kose crte. Suprotno jasnemu pravopisnomu propisu, autori češće pišu engleske riječi izvornim načinom, što je prikazano na grafikonu u kojem su uzete u obzir sve riječi iz prethodnih triju tablica.

Grafikon 1. Zastupljenost izvorno i fonetizirano napisanih riječi iz engleskoga jezika u časopisu *Smib*

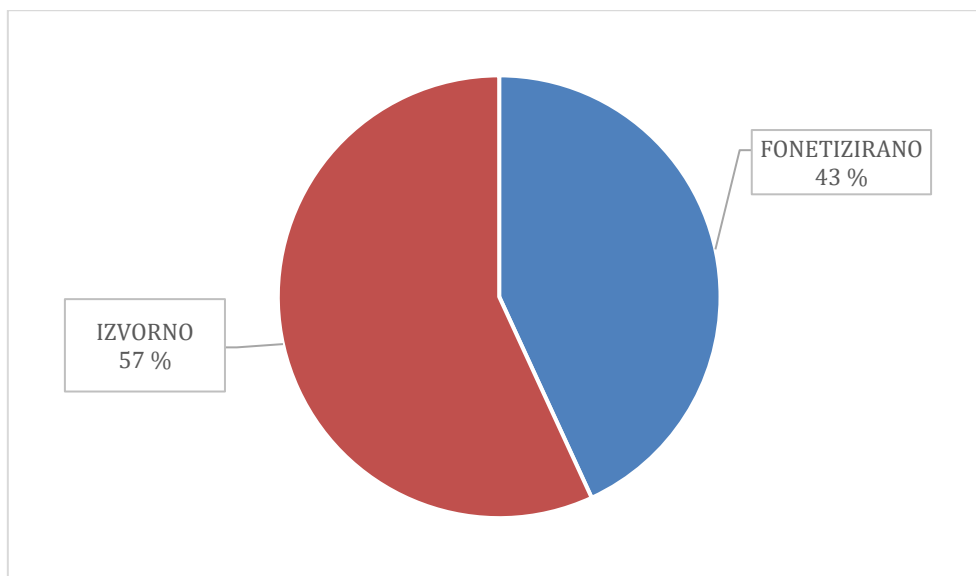

Nadalje, kada bi se prikupljene riječi podijelile po stupnju uklopljenosti u hrvatski jezični sustav, vidjelo bi se da se najviše rabe strane riječi (one koje nisu ni jezično ni pravopisno prilagođene hrvatskomu jeziku) poput: *online, new-level, yes, no, e-mail, Sir, breakdance, web, North, South, East, West, cool, streetball, skeleton, curling, snowboarding, blender*, potom tuđice (riječi koje su nedovoljno prilagođene hrvatskomu jeziku): *internet, pliz, aut, dribling, gol, polo, kontejner, dres, twist, piknik, park, strip, hokej, golman, detektiv, puding, tanker*. Treće su po zastupljenosti prilagođenice (riječi koje su potpuno prilagođene hrvatskomu jeziku, no u rječnicima se još uvijek navodi njihovo podrijetlo): *reket, skvoš, kriket, čips, sendvič, džungla*. Svim navedenim prilagođenicama *Veliki rječnik hrvatskoga standardnoga jezika* i dalje bilježi englesko podrijetlo. Usvojenica, odnosno riječi čije se strano podrijetlo (iz engleskoga jezika) više ne uočava, nema, što je pokazano sljedećim grafičkim prikazom:

Grafikon 2. Zastupljenost stranih riječi i posuđenica po stupnju uklopljenosti u hrvatski jezični sustav

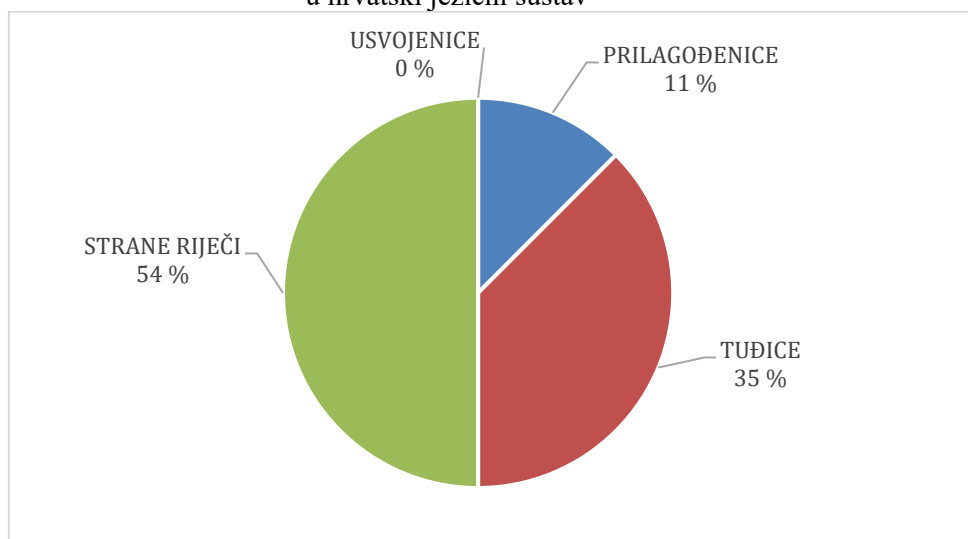

Sve u svemu, urednici i autori u *Smibu* trebali bi ujednačiti način bilježenja stranih riječi i anglizama jer navedeni podatci pokazuju da je pristup nedosljedan, a ako bismo se strogo držali pravopisa i slovnice, a trebali bismo jer ovo čitaju djeca koja upijaju informacije, onda bi se strane riječi trebale pisati kurzivom te ako je moguće, smanjiti uporabu stranih riječi i anglizama što je više moguće pa se onda više ne ćemo čuditi što djeca bolje govore engleski od materinskoga hrvatskoga jezika.

6. Zaključak

Jezično je posuđivanje općenita pojava u svakomu jeziku pa tako i u hrvatskomu. Uočeno je da postoje različiti razlozi za jezično posuđivanje (unutarjezični i izvanjezični), brojne vrste posuđenica i njihove prilagodbe.

Englesko-hrvatski jezični dodiri sežu u šesnaesto stoljeće, a posljedicu čine brojni anglizmi u hrvatskomu leksiku. Dokaz tomu jest poglavlje *Raščlamba anglizama u dječjem časopisu Smib* u kojemu su prikazani rezultati zastupljenosti anglizama i stranih riječi (u ovom slučaju samo iz engleskoga jezika) koji su, slobodno se može reći, poražavajući. Bez obzira na to kojemu funkcionalnomu stilu tekst pripada, primjećuje se nedosljednost u pisanju stranih riječi (57 % riječi autori pišu izvorno, 43 % fonetizirano) iako *Hrvatski pravopis* Instituta za hrvatski jezik i jezikoslovlje i *Hrvatski jezični savjetnik* nalažu da se sve strane riječi pišu kurzivom te da se prilagode hrvatskom jeziku. Također, više se rabe strane riječi (54 %) poput: *online, cool, streetball, e-mail, breakdance, North, South, East, West* bez obzira na to imaju li one (a gotovo uvijek imaju) bolju inačicu u hrvatskomu jeziku. Unatoč tomu što je uvijek smatran konzervativnim, očito je da hrvatski objeručke prihvaća engleske riječi te ih rado rabi u svim životnim područjima, u ovom slučaju – časopisu za djecu.

Hrvatski se jezik također odavna dičio jezičnim čistunstvom te su se mnogi jezikoslovci, književnici i drugi borili da hrvatski jezik postane i opstane. U tom bi trebali ustrajati i novi naraštaji govornika hrvatskoga jezika. S nadom da još postoji barem šačica ljudi koji imaju ista nastojanja, zaključujem stihovima Augusta Šenoae:

„Oj, budi svoj, i čovjek ljudskog zvanja!

Pa diži čelo kao sunce čisto;

Jer kukavica tek se rdji klanja,

Tvoj jezik, srdce nek su vazda isto.

(...) Pa budi svoj!”

Izvori

- Đanović, M. (studeni 2022.). Sova i miševi. *Smib*, str. 20.
- Hollingsworth Nara, B. (veljača 2023.). Kuhačica kuharica. *Smib*, str. 18.-19.
- Kozić, Z. (prosinac 2021.). Vrijedni kreativci. *Smib*, str. 37.
- Mandurić, V. (prosinac 2021.). OnlineQueen.com. *Smib*, str. 35.
- Marić, S. (listopad 2021.). Marijanski jarak. *Smib*, str. 32.-33.
- Marić, S. (studeni 2021.). Nagrađeni Smibovci. *Smib*, str. 30.
- Marić, S. (prosinac 2021.). Orijentacija. *Smib*, str. 4.-5.
- Marić, S. (rujan 2021.). Što su prašume? *Smib*, str. 6.-7.
- Marić, S. (travanj 2022.). Kada je nastao ples? *Smib*, str. 6.-7.
- Marić, S. (studeni 2022.). Kakvih sve lopta ima? *Smib*, str. 6.-7.
- Marić, S. (studeni 2022.). Nogomet. *Smib*, str. 4.-5.
- Marić, S. (siječanj 2023.). Koji su sportovi zimski? *Smib*, str. 6.-7.
- S.M. (studeni 2022.). Nogometne zanimljivosti. *Smib*, str. 28.
- Trgovac Martan, S. (studeni 2021.). Vodene kozice. *Smib*, str. 10.-11.
- Trgovac Martan, S. (prosinac 2021.). Ruž. *Smib*, str. 10.-11.
- Trgovac Martan, S. (veljača 2022.). Ljubav iz leksikona. *Smib*, str. 10.-11.
- Trgovac Martan, S. (ožujak 2022.). Noćna mora. *Smib*, str. 10.-11.
- Trgovac Martan, S. (prosinac 2022.). Oprezno s tatinom karticom. *Smib*, str. 10.-11.
- Trgovac Martan, S. (svibanj 2022.). Piknik. *Smib*, str. 10.-11.
- Trgovac Martan, S. (travanj 2022.). Tablica množenja. *Smib*, str. 10.-11.
- Trgovac Martan, S. (veljača 2023.). Fašnička zavrzlama. *Smib*, str. 10.-11.
- Vidov, M. (prosinac 2021.). Moje Kale. *Smib*, str. 36.

Literatura

- Anić, V. i Goldstein, I. (1999.). *Rječnik stranih riječi*. Zagreb: Novi liber.
- Babić, S., Finka, B. i Moguš, M. (2011.). *Hrvatski pravopis*. Zagreb: Školska knjiga.
- Babić, S., Finka, B. i Moguš, M. (1995.). *Hrvatski pravopis*. Zagreb: Školska knjiga.
- Baraban, B. (2018.). Jezično kultiviranje hrvatskoga jezika i jezično savjetništvo u 20. stoljeću. U A. (Bičanić, A. (ur.), *Povijest hrvatskoga jezika* (str. 441.-477). Zagreb: Croatica.
- Barić, E., Hudeček, L., Koharović, N., Lončarić, M., Lukenda, M., Mamić, M., Mihaljević, M., Šarić, Lj., Švačko, V., Vukojević, L., Zečević, V. i Žagar, M. (1999.). *Hrvatski jezični savjetnik*. Zagreb: Školske novine.
- Barić, E., Lončarić, M., Malić, D., Pavešić, S., Peti, M., Zečević, V. i Znika, M. (2004.). *Hrvatska gramatika*. Zagreb: Školska knjiga.
- Birtić, M., Blagus Bartolec, G., Budja, J., Hudeček, L., Jozić, Ž., Kovačević, B., Lewis, K., Matas Ivanković, I., Mihaljević, M., Milković, A., Miloš, I., Ramadanović, E., Stojanov, T., Štrkalj Despot, K. (2013.). *Hrvatski pravopis*. Zagreb: Institut za hrvatski jezik i jezikoslovlje
- Bolje je hrvatski*. (21. lipnja 2023.). Dohvaćeno iz <https://bolje.hr/>
- Cambridge Dictionary*. (21. lipnja 2023.). Dohvaćeno iz <https://dictionary.cambridge.org/>
- De Saussure, F. (2000). *Tečaj opće lingvistike*. Zagreb: Institut za hrvatski jezik i jezikoslovlje.
- Filipović, R. i Menac, A. (2005.). *Engleski element u hrvatskome i ruskom jeziku*. Zagreb: Školska knjiga.
- Finka, B. (Travanj 1973.). O upotrebi tuđica u hrvatskom književnom jeziku. *Jezik, časopis za kulturu hrvatskoga književnog jezika*, str. 97-106.
- Frančić, A., Hudeček, L. i Mihaljević, M. (2006.). *Normativnost i višefunkcionalnost u hrvatskome standardnom jeziku*. Zagreb: Hrvatska sveučilišna naklada.
- Hrvatski jezični portal*. (21. lipnja 2023.). Dohvaćeno iz https://hjp.znanje.hr/index.php?show=search_by_id&id=f19vWRk%3D
- Hržica, G. i Peretić, M. (2015). Što je jezik? U G. Hržica i M. Peretić, *Priručnik za prepoznavanje i obrazovanje djece s jezičnim teškoćama* (str. 9-23). Zagreb: Edukacijsko-rehabilitacijski fakultet Sveučilišta u Zagrebu.
- Jezični purizam*. (20. lipnja 2023.). Dohvaćeno iz Institut za hrvatski jezik i jezikoslovlje: <http://struna.ihjj.hr/en/naziv/jezicni-purizam/54018/>
- Jojić, L., Nakić, A., Vajs Vinja, N. i Zečević, V. (2015.). *Veliki rječnik hrvatskoga standardnog jezika*. Zagreb: Školska knjiga.

- Marić, S. (24. siječnja 2020.). *Školski portal*. Dohvaćeno iz Lijep i dobar kao što su i djeca:
<https://old.skolskiportal.hr/clanak/12810-lijep-i-dobar-kao-sto-su-i-djeca/>
- Matasović, R. (2011.). *Jezična raznolikost svijeta*. Zagreb: Algoritam.
- Mihaljević, M. (1993.). Anglizam ili anglicizam? *Jezičnik*, 41, str. 114.-116.
- Mihaljević, M. (1999.). Kako se na hrvatskome kaže WWW? *Rasprave Instituta za hrvatski jezik i jezikoslovlje*, 233-248.
- Milinović Hrga, A. i Ninčević, S. (2023.). Hrvatsko-engleski jezični dodiri – rukovet kroatizama u engleskom jeziku. *Rasprave, časopis Instituta za hrvatski jezik i jezikoslovlje* (u tisku).
- Novosadski dogovor*. (20. lipnja 2023.). Dohvaćeno iz Institut za hrvatski jezik i jezikoslovlje:
<http://ihjj.hr/iz-povijesti/novosadski-dogovor/70/>
- Opačić, N. (siječanj 2006.). Prodor engleskih riječi u hrvatski jezik. *Jezičnik*, 22-27.
- Potter, S. i Crystal, D. (11. lipnja 2023.). *Britannica*. Dohvaćeno iz
<https://www.britannica.com/topic/English-language/Middle-English>
- Samardžija, M. (1995.). *Leksikologija s poviješću hrvatskoga jezika*. Zagreb: Školska knjiga.
- Silić, J. i Pranjković, I. (2007.). *Gramatika hrvatskoga jezika*. Zagreb: Školska knjiga.
- Sočanac, L., Žagar-Szentesi, O., Dragičević, D., Dabo-Denegri, L., Menac, A. i Nikolić-Hoyt, A. (2005.). *Hrvatski jezik u dodiru s europskim jezicima (prilagodba posuđenica)*. Zagreb: Nakladni zavod Globus.
- Strana riječ* (26. lipnja 2023.) Dohvaćeno iz Institut za hrvatski jezik i jezikoslovlje: [strana riječ | Struna | Hrvatsko strukovno nazivlje \(ihjj.hr\)](#)
- Težak, S. (1991.). Tuđice – da ili ne. U S. Težak, *Hrvatski naš svagda(š)nji* (str. 175-176). Zagreb: Školske novine.
- Težak, S. (1999.). *Hrvatski naš (ne)zaboravljeni*. Zagreb: Tipex.
- Težak, S. (2004.). *Hrvatski naš (ne)podobni*. Zagreb: Školske novine.
- Vulić, S. (2018.). *Jedinstvo različitosti, radovi iz hrvatske filologije*. Split: Književni krug.
- Wevell, A., Powell, W., Brennan, P., Dannel, E., LeMaitre, A., Miller, N., Parkens, T. i Shepherd, S. (2008.). *Reader's Digest Practical Dictionary*. London: Reader's Digest Association.

Sažetak

Ovaj rad prikazuje englesko-hrvatske jezične dodire s gledišta engleskoga jezika kao jezika davaoca. Najprije se objašnjava jezično posuđivanje (iz unutarjezičnih i izvanjezičnih razloga) te vrste jezičnoga posuđivanja (izravno, neizravno i kružno). Nakon toga iznose se podjele posuđenica po stupnju uklopljenosti u hrvatski jezični sustav, po jeziku davaocu te posebna skupina posuđenica.

Englesko-hrvatski jezični dodiri obrađeni su kroz sažetke povijesti obaju jezika te prikazom povijesti njihovih jezičnih dodira. Hrvatski i engleski jezik uspoređuju se na pravopisnoj, glasoslovnoj i oblikoslovnoj razini.

Sljedeće se poglavlje bavi jezičnim čistunstvom kao suprotnošću stalnoj anglizaciji hrvatskoga jezika. Jezično čistunstvo odavna je svojstveno hrvatskomu jeziku, no suvremena jezična praksa pokazuje drugačije.

Raščlamba anglizama u dječjem časopisu *Smib* (iz 2021., 2022. i 2023. godine) posebnu je pozornost uputila načinu bilježenja stranih, u ovom slučaju engleskih, riječi i anglizama (izvorno ili fonetizirano) te se nude hrvatski izrazi kao zamjena za njih. Više od polovice (57 %) stranih riječi u *Smibu* piše se izvorno te autori članaka u časopisu najčešće rabe strane riječi naspram hrvatskih.

Ključne riječi: jezično posuđivanje, anglizmi, jezično čistunstvo.

English-Croatian Language Contacts

Abstract

This paper presents English-Croatian language contacts from the point of view of English as the donor language. First, linguistic borrowing (for intra-linguistic and extra-linguistic reasons) and types of linguistic borrowing (direct, indirect and circular) are explained. After that, loanwords are divided according to the degree of incorporation into the Croatian language system, by the source language, and a special group of loanwords.

English-Croatian linguistic contacts are processed through summaries of the history of both languages and a presentation of the history of their linguistic contacts. The Croatian and English languages are compared on the orthographic, phonological and morphological levels.

The next chapter deals with linguistic purity as opposed to the constant anglicization of the Croatian language. Linguistic purity has long been characteristic of the Croatian language, but contemporary linguistic practice shows otherwise.

The breakdown of Anglicisms in the children's magazine *Smib* (from 2021, 2022 and 2023) paid special attention to the way of recording foreign, in this case English, words and Anglicisms (originally or phonetized) and offered Croatian expressions as a substitute for them. More than half (57%) of foreign words in *Smib* are written originally, and magazine authors most often use foreign words instead of Croatian.

Keywords: linguistic borrowing, Anglicisms, linguistic purity.

SVEUČILIŠTE U SPLITU
FILOZOFSKI FAKULTET

IZJAVA O AKADEMSKOJ ČESTITOSTI

kojom ja Antonia Topić, kao pristupnik/pristupnica za stjecanje zvanja magistra/magistre primarnoga obrazovanja, izjavljujem da je ovaj diplomski rad rezultat isključivo mogega vlastitoga rada, da se temelji na mojim istraživanjima i oslanja na objavljenu literaturu kao što to pokazuju korištene bilješke i bibliografija. Izjavljujem da niti jedan dio diplomskoga rada nije napisan na nedopušten način, odnosno da nije prepisan iz necitiranoga rada, pa tako ne krši ničija autorska prava. Također izjavljujem da nijedan dio ovoga diplomskoga rada nije iskorišten za koji drugi rad pri bilo kojoj drugoj visokoškolskoj, znanstvenoj ili radnoj ustanovi.

Split, 7. srpnja, 2023.

Potpis

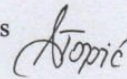

Izjava o pohrani i objavi ocjenskog rada
(završnog/diplomskog/specijalističkog/doktorskog rada - podcrtajte odgovarajuće)

Student/ica: Antonia Topić

Naslov rada: Englesko-hrvatski jezični dodiri

Znanstveno područje i polje: humanističke znanosti, filologija

Vrsta rada: diplomski rad

Mentor/ica rada (ime i prezime, akad. stupanj i zvanje):

Anđela Milinović Hrga, doc. dr. sc.

Komentor/ica rada (ime i prezime, akad. stupanj i zvanje):

Članovi povjerenstva (ime i prezime, akad. stupanj i zvanje):

Gordana Laco, izv. prof. dr. sc.,

Anđela Milinović Hrga, doc. dr. sc.,

Ivana Odža, doc. dr. sc.

Ovom izjavom potvrđujem da sam autor/autorica predanog ocjenskog rada (završnog/diplomskog/specijalističkog/doktorskog rada - zaokružite odgovarajuće) i da sadržaj njegove elektroničke inačice u potpunosti odgovara sadržaju obranjenog i nakon obrane uređenog rada.

Kao autor izjavljujem da se slažem da se moj ocjenski rad, bez naknade, trajno javno objavi u otvorenom pristupu u Digitalnom repozitoriju Filozofskoga fakulteta Sveučilišta u Splitu i repozitoriju Nacionalne i sveučilišne knjižnice u Zagrebu (u skladu s odredbama Zakona o visokom obrazovanju i znanstvenoj djelatnosti (NN br. 119/22).

Split, 7. srpnja, 2023.

Potpis studenta/studentice: Antonia Topić

Napomena:

U slučaju potrebe ograničavanja pristupa ocjenskom radu sukladno odredbama Zakona o autorskom pravu i srodnim pravima (111/21), podnosi se obrazloženi zahtjev dekanici Filozofskog fakulteta u Splitu.

